

Français

Volvo Construction Equipment



imprimé par www.arag-bau.ch

ECR88D

Pelles hydrauliques Volvo 8,6 - 9,5 t 58 ch

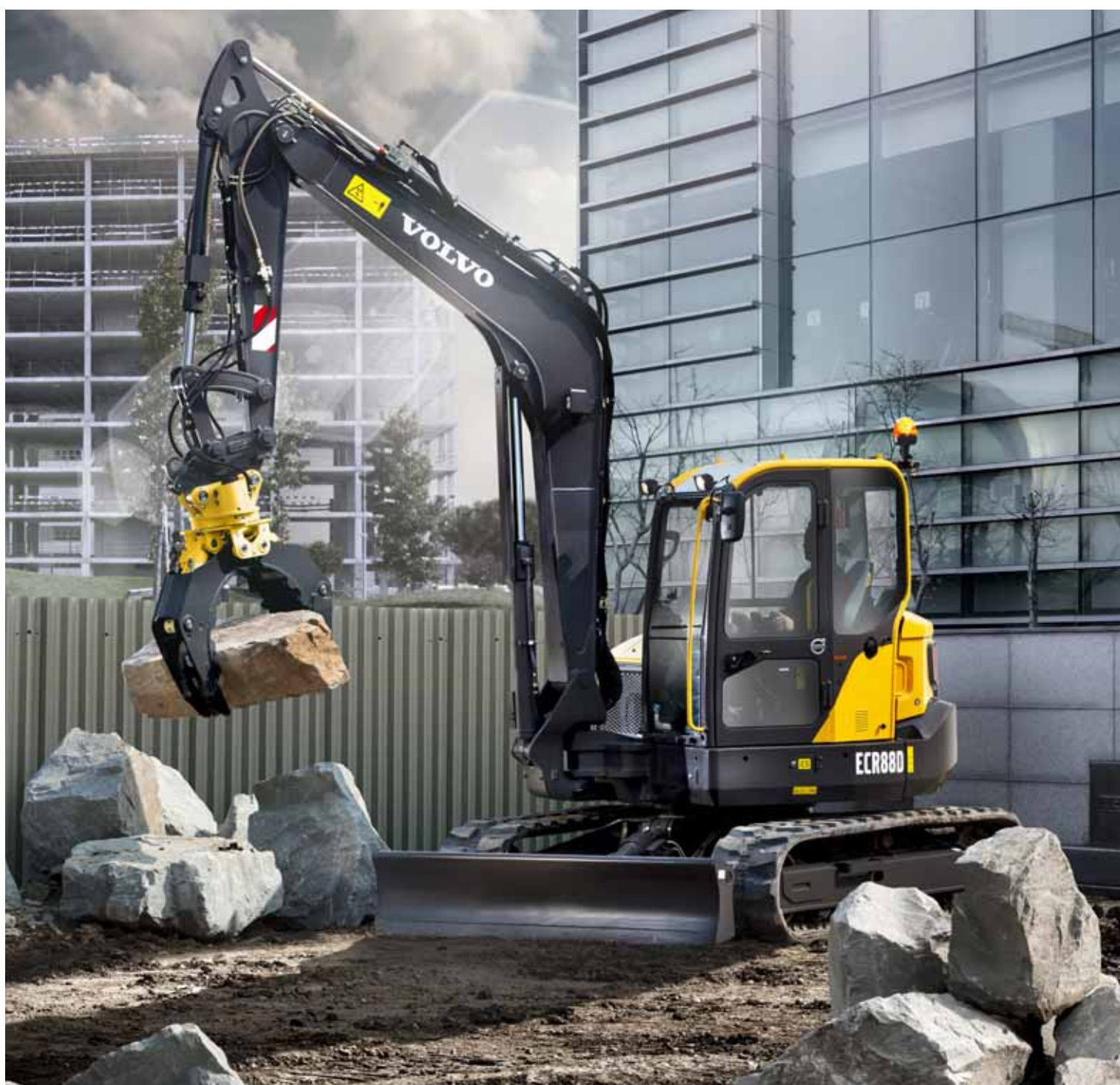

La passion de la performance

Chez Volvo Construction Equipment, nous ne nous contentons pas de construire d'excellentes machines. Nous avons à cœur de développer des produits et des services qui augmenteront votre productivité. Réduire vos coûts et accroître vos profits font partie de nos objectifs prioritaires. Membre du groupe Volvo, nous nous passionnons pour les solutions innovantes qui vous permettront de travailler plus – avec moins d'efforts...

Vous offrir plus de rentabilité

« Faire plus avec moins » est une marque distinctive de Volvo Construction Equipment. Nous allions depuis toujours productivité élevée avec longévité, basse consommation et facilité d'utilisation. En matière de réduction des coûts d'exploitation, Volvo se place très loin devant.

Répondre à vos besoins

Une grande part de notre travail de Recherche & Développement consiste à créer des solutions spécifiques aux problèmes particuliers de différentes applications professionnelles. L'innovation fait souvent appel à de la haute technologie, mais ce n'est pas une obligation. Quelques-unes de nos meilleures idées sont très simples parce qu'elles sont basées sur une compréhension claire et profonde du travail quotidien de nos clients.



180 ans d'expérience

Au fil des années, Volvo a produit des solutions qui ont révolutionné la manière de travailler avec des engins de chantier. Volvo, plus qu'aucune autre marque, est synonyme de sécurité. Protéger l'opérateur ainsi que ceux qui travaillent à proximité de la machine et minimiser notre impact sur l'environnement sont des valeurs traditionnelles qui régissent plus que jamais la conception de nos produits.

Nous sommes à vos côtés

Volvo se distingue par l'excellence de son assistance et la compétence de ses collaborateurs. Et comme nous sommes une entreprise véritablement mondiale, nous nous tenons en permanence à la disposition de nos clients pour leur fournir une assistance rapide et efficace – où qu'ils se trouvent.

La performance est notre passion.



Volvo Trucks



Renault Trucks



Mack Trucks



UD Trucks



Volvo Buses



Volvo Construction Equipment



Volvo Penta



Volvo Financial Services

Puissantes et performantes

Volvo est fier de vous présenter sa nouvelle pelle hydraulique compacte ECR88D à rayon de rotation court. Équipée d'un puissant moteur Volvo et d'un système hydraulique parfaitement adapté, cette machine offre à la fois de grandes performances, un excellent contrôle et une faible consommation de carburant. Conservez une puissance et une productivité optimales grâce à Volvo.

Moteur Volvo ECR88D

Le moteur Volvo Tier 4f / Phase IIIA de première qualité allie performances supérieures et faible consommation de carburant. Il est doté d'un système de traitement de l'échappement pour réduire ses émissions et d'un processus de régénération automatique qui ne perturbe pas le fonctionnement de la machine, ses performances ni sa productivité.



Orientation et déport de flèche

Les mouvements d'orientation et de déport de flèche sont commandés simultanément pour un positionnement rapide et simple de la machine. Les manipulateurs assistés permettent un contrôle précis, souple et sans effort de l'orientation et du déport de flèche.



Force de traction

La pression système élevée fournit une force de traction impressionnante pour le franchissement de pentes et les déplacements sur terrain accidenté. L'ECR88D présente une amélioration de 16 % de sa force de traction par rapport au modèle précédent, pour de meilleures performances.





SYSTÈME HYDRAULIQUE AMÉLIORÉ

Le système hydraulique Volvo est parfaitement harmonisé avec le moteur et les composants de la machine afin de délivrer des performances élevées tout en optimisant le rendement énergétique. Il permet d'obtenir des réactions à la fois souples et rapides.



STABILITÉ

Une nouvelle conception, comprenant un contrepoids plus lourd, nous a permis de déplacer le centre de gravité vers l'arrière de la machine. La machine bénéficie en outre d'un châssis inférieur renforcé, ce qui lui confère une stabilité remarquable et des capacités de levage accrues.

Une stabilité sur laquelle vous pouvez compter

Que vous travailliez dans la construction routière, dans les services publics, dans les aménagements paysagers ou dans tout autre type d'application, l'ECR88D vous permettra d'accéder à un plus grand nombre de chantiers où vous pourrez travailler plus près des obstacles, en toute sécurité. Grâce à un contrepoids lourd et un châssis porteur robuste, la machine bénéficie d'une stabilité supérieure. Et grâce à un accès facilité à l'entretien, vous pourrez profiter d'une maintenance simplifiée avec Volvo.

Accessibilité pour l'entretien

Pour un accès aisé et sécurisé, tous les points de contrôle d'entretien sont situés sous le capot moteur à large ouverture et à hauteur d'homme. Des filtres regroupés permettent une maintenance régulière directe et une disponibilité maximale de la machine.

Pivot unique

Volvo utilise un pivot articulé sur un seul axe traversant pour une solidité maximale de la liaison entre tourelle et groupe de travail. Ce concept assure stabilité, efficacité et longévité des composants.

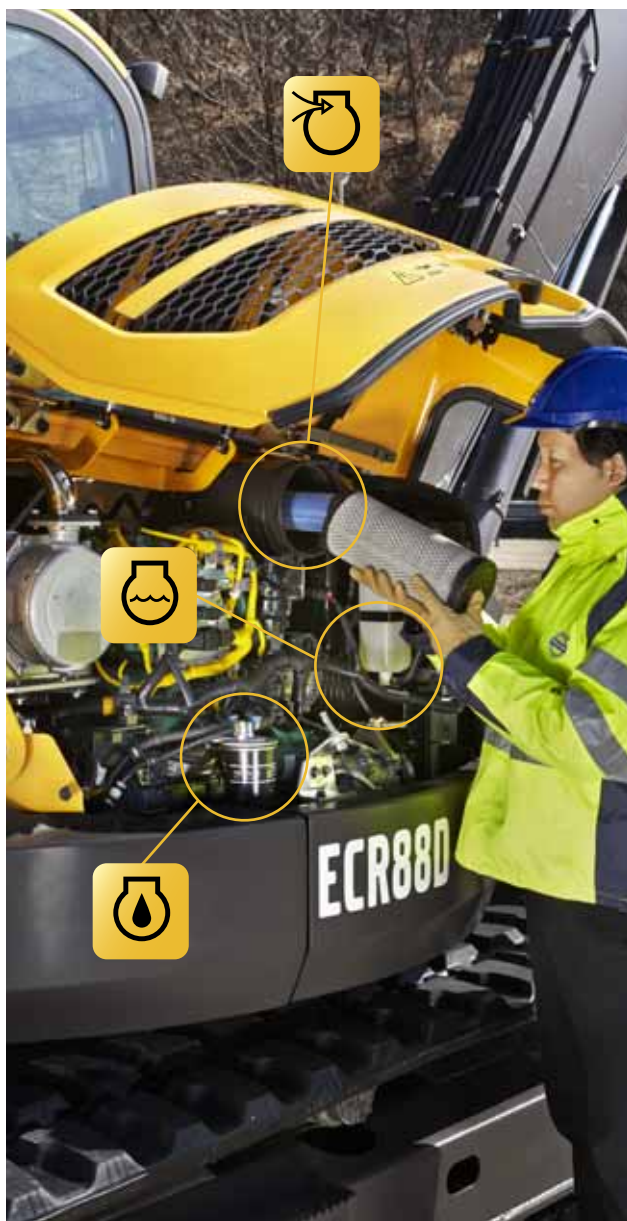

MATRIS et VCADS Pro

Afin d'améliorer la disponibilité, l'outil informatique de haute technologie MATRIS vous permet de surveiller l'utilisation de la machine et d'en analyser les opérations. Le logiciel d'analyse et de programmation VCADS Pro facilite des diagnostics rapides.



Une amélioration indiscutable

Chez Volvo, nous savons que, lorsque les conducteurs bénéficient d'un grand confort, ils sentent moins la fatigue et travaillent de manière plus productive. C'est pourquoi la cabine de première qualité conçue par Volvo offre une visibilité supérieure, un environnement de travail sûr et spacieux et des commandes faciles d'accès. Montez à bord et voyez vous-même le résultat.

Climatisation

Le puissant système de climatisation de Volvo, le meilleur de sa catégorie, vous permet de réguler le climat dans la cabine. Avec sept registres d'aération bien répartis pour réchauffer ou rafraîchir rapidement la cabine, ce système de circulation d'air et de dégivrage augmente le confort et la productivité.



Clavier

La plupart des commutateurs sont intégrés à un clavier sur la console droite. Le conducteur peut facilement commander l'écran I-ECU et le système audio, pour un confort accru.



Manipulateurs assistés proportionnels

Grâce aux manipulateurs assistés, l'opérateur peut aisément ajuster la direction ainsi que le débit hydraulique fourni à l'accessoire. Bénéficiez d'une vitesse et d'une puissance correctes pour le fonctionnement optimal de l'accessoire.



Rangements

La cabine Volvo comporte de grands espaces de rangement pour les effets personnels, notamment une boîte à gants supplémentaire, une poche latérale, un compartiment pour téléphone, un porte-gobelet et une poche au dos du siège.



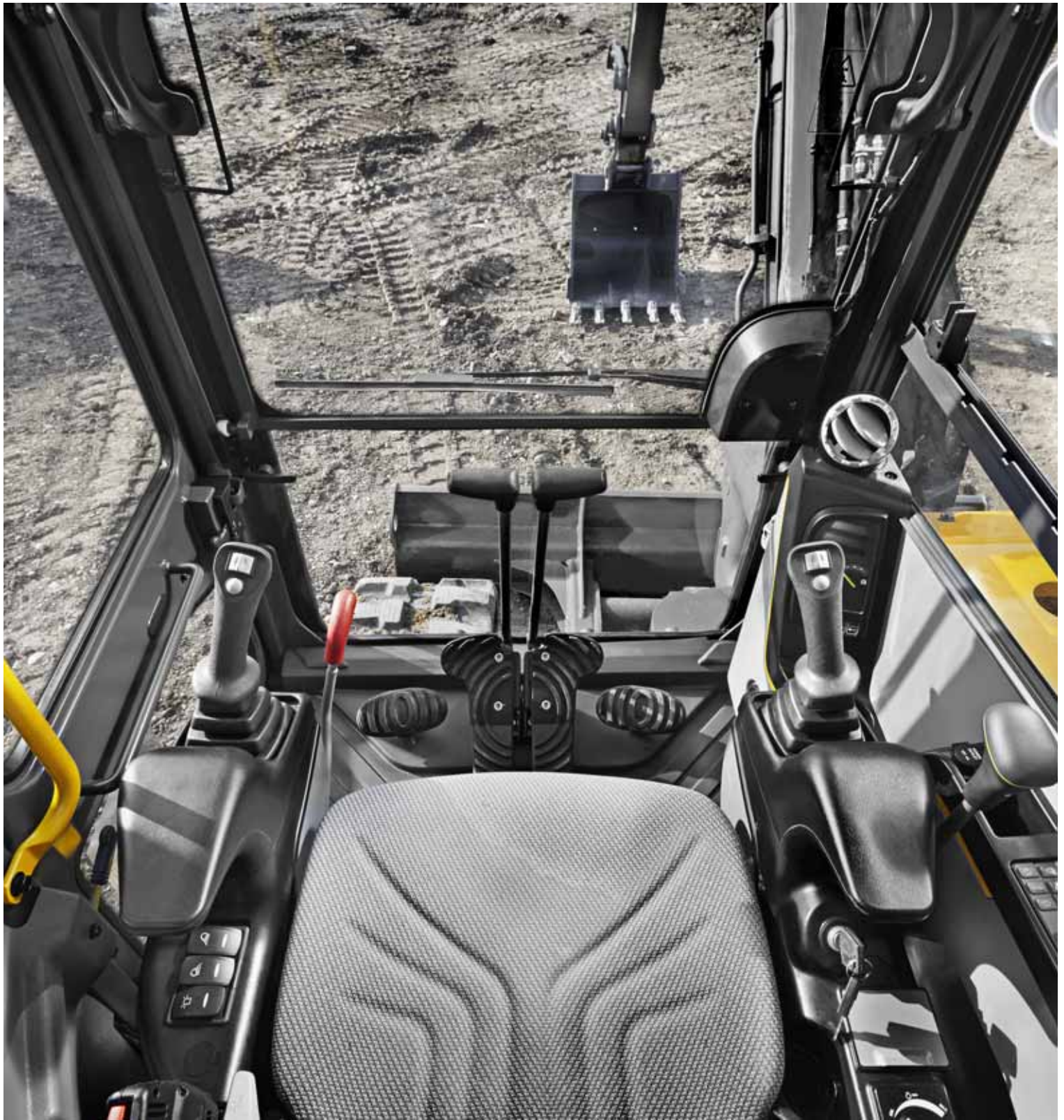

VOLVO CABINE

La cabine Volvo se distingue par une visibilité panoramique sans égale obtenue grâce à des montants amincis et de vastes surfaces vitrées. Elle est homologuée ROPS et soigneusement isolée du bruit et des vibrations. Les commandes ergonomiques et le siège entièrement réglable assurent confort et longues journées de travail sans fatigue.

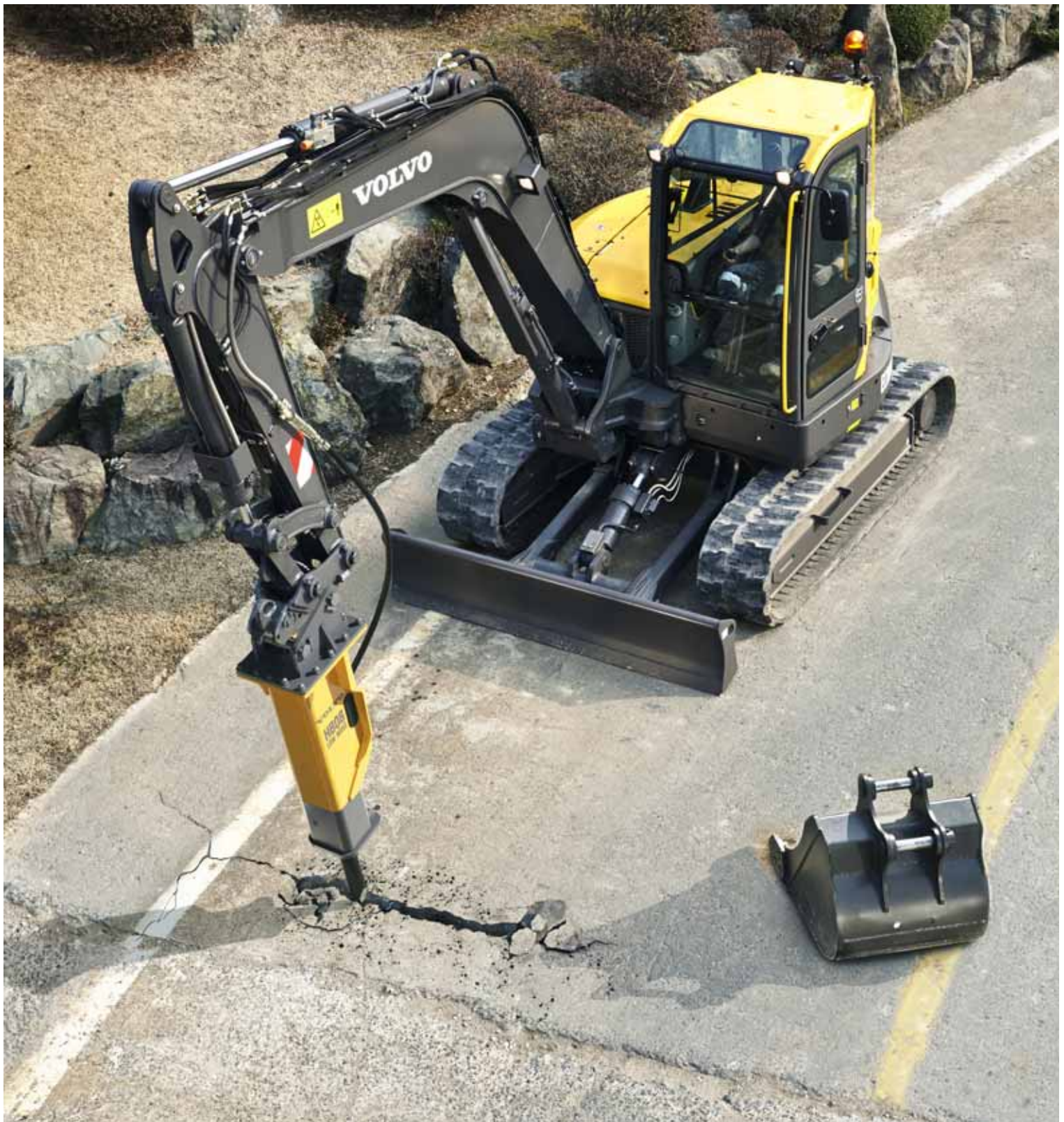

BRISE-ROCHE HYDRAULIQUE

Les brise-roche hydrauliques durables de Volvo ont été conçus pour une exceptionnelle compatibilité avec les pelles hydrauliques Volvo. La gamme a été construite pour briser même les matériaux les plus exigeants et combine d'excellentes performances et de faibles niveaux de bruit et de vibrations.

De nombreuses possibilités

Profitez de la vaste gamme d'accessoires Volvo pour accéder à de nouvelles applications et exploiter à fond votre pelle compacte à rayon court. Les accessoires Volvo sont spécialement conçus pour travailler en parfaite harmonie avec les machines Volvo. Gagnez en polyvalence et effectuez une grande variété de travaux avec une efficacité et une productivité optimales grâce à ces accessoires qui répondront à toutes vos attentes.

Interfaces

Accessoires Volvo fixés par broches



Sur les chantiers n'exigeant pas de changement d'accessoire, les accessoires Volvo fixés par broches offrent des performances et une productivité maximales en raison de leur rayon court.

Attache rapide mécanique Volvo



Les attaches rapides Volvo saisissent tous les accessoires hydrauliques Volvo, dont les brise-roche, pinces et godets, qui peuvent être utilisés en position pelle en butte ou normale.

Attache rapide hydraulique Volvo



L'attache rapide à axe de Volvo saisissent tous les accessoires à montage direct de Volvo, dont les brise-roche, pinces et godets, qui peuvent être utilisés en position pelle en butte ou normale.

Bucketts

Godets universels

L'outil parfait pour les travaux de tranchée et la manutention dans différentes conditions de sol. Disponible en plusieurs largeurs.



Godet fixe de creusement de fossés

Idéal pour le curage de fossés, le nivellement, l'aménagement paysager et le remblayage.



Godet inclinable de creusement de fossés

Ce godet peut être basculé à 45° de chaque côté offrant une solution flexible et polyvalente pour le nivellement, l'aménagement paysager, le curage de fossé et le remblayage.



Pince hydraulique Volvo

Conçue pour les godets Volvo à accouplement direct et les attaches rapides. Applications : levage, transport, triage, chargement et manutention de toutes sortes de matériaux en vrac et d'objets encombrants.



Système de dents Volvo et pièces d'usure



Usage général

Dent universelle à auto-affûtage avec de bonnes propriétés de pénétration et une longue durée de vie.



Double pointe

Dent à double pointe pic, avec profil affûté. Idéale pour les sols compacts ou gelés.



Pointe pic

Dent destinée aux matériaux extrêmement compacts.



Dent trapézoïdale

Dent pour les travaux de finition tels que nivellement, déblaiement et remblayage.



Porte-dent

Un long porte-dent (une branche et demie) permettant le soudage des deux côtés du bord d'attaque.



Arête latérale

Les arêtes latérales permettent le prolongement de la longévité du godet en protégeant les plaques latérales et les soudures d'angle.

Conçue pour donner le maximum

Ralenti automatique

Le régime moteur est ramené au ralenti au bout de 5 secondes d'inactivité des commandes ou lorsque la console gauche est relevée, afin de réduire le niveau sonore et la consommation de carburant.

SYSTÈME HYDRAULIQUE AMÉLIORÉ

Le système hydraulique est parfaitement adapté au moteur et aux composants pour une réponse rapide et un fonctionnement souple.

Circuits hydrauliques auxiliaires

Pour une polyvalence accrue, nous proposons plusieurs circuits hydrauliques auxiliaires destinés à une grande diversité d'accessoires.

MATRIS et VCADS Pro

L'outil informatique MATRIS permet de contrôler l'historique de la machine et analyser ses données opérationnelles. Le logiciel d'analyse et de programmation VCADS Pro facilite des diagnostics rapides.

Flottement de la lame (option)

Lorsque l'opérateur active la fonction de flottement, la lame de remblayage suit librement le relief du sol. Cette fonction facilite les opérations de nivelage et permet d'économiser du carburant.



CABINE VOLVO

La cabine de Volvo particulièrement fonctionnelle offre une excellente visibilité périphérique, renforcée par la finesse des montants et la largeur des fenêtres.

MOTEUR VOLVO ECR 88D

Le puissant moteur Volvo Tier 4f / Etape III phase B combine des performances élevées avec une consommation de carburant réduite.

ACCÈS POUR L'ENTRETIEN

Tous les points de contrôle d'entretien sont accessibles au niveau du sol. Le regroupement des filtres facilite l'entretien régulier.

STABILITÉ

Un lourd contreponds et la robustesse du châssis porteur procurent une stabilité supérieure et la possibilité de lever des charges plus volumineuses.

Pivot unique

Volvo utilise un pivot de déport de flèche articulé sur un seul axe traversant pour une solidité maximale de la liaison entre tourelle et groupe de travail. Ce concept assure stabilité, efficacité et longévité des composants.

Châssis porteur

Le châssis porteur en X, robuste et résistant, garantit une stabilité excellente et augmente la durée de vie de la machine à simple pivot.

Maximisez vos profits

En tant que client Volvo, vous bénéficiez de tout un éventail de prestations à votre service. Volvo s'appuie sur des équipes de professionnels passionnés pour vous offrir un partenariat de longue durée, protéger votre investissement et fournir toute une gamme de solutions adaptées à vos besoins ainsi que des pièces détachées de haute qualité. Volvo s'engage à optimiser la disponibilité de votre machine et accroître votre retour sur investissement.

Des solutions complètes

Volvo a la solution qu'il vous faut. Vous pouvez vous en remettre à nous pour tous vos besoins tout au long de la durée de vie de votre

machine. En analysant attentivement vos exigences, nous sommes certains d'arriver à réduire votre coût d'exploitation et accroître vos bénéfices.

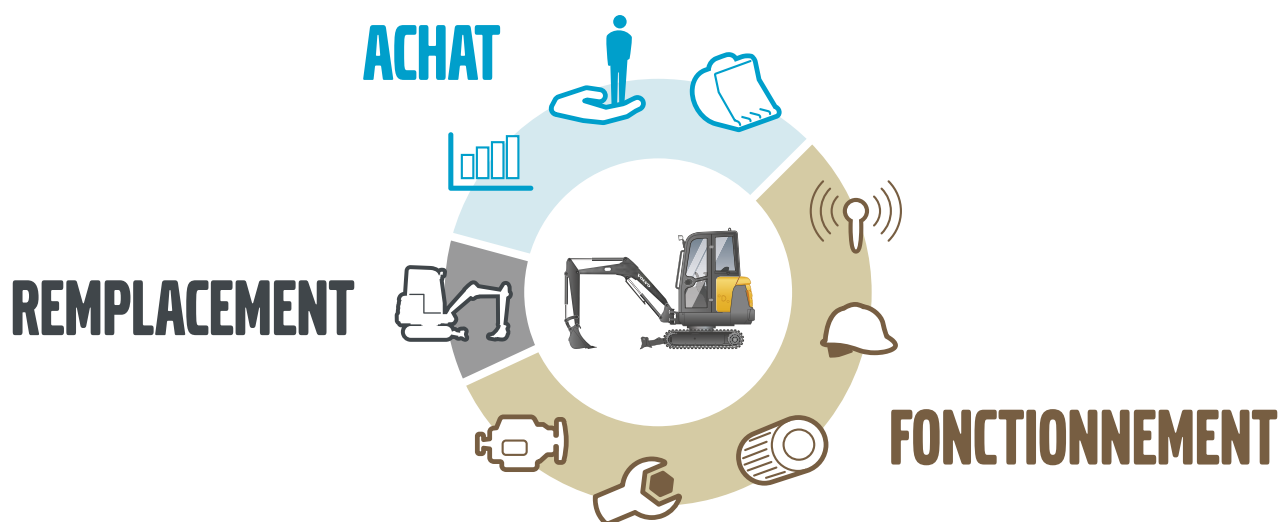

Pièces détachées d'origine Volvo

C'est grâce à l'attention que nous portons aux détails que nous sommes en tête de notre secteur. Ce concept longuement éprouvé représente un véritable investissement dans l'avenir de votre machine. Les pièces sont testées en profondeur et approuvées parce que chaque pièce est vitale pour la disponibilité et les performances de la machine. En n'utilisant que des pièces détachées d'origine Volvo, vous êtes sûr que votre machine gardera tout au long de sa vie la qualité qui fait la renommée de Volvo.

Un réseau d'assistance complet

Afin de répondre au plus vite à vos besoins, il y a toujours un expert Volvo, chez un de nos nombreux concessionnaires Volvo, prêt à se rendre sur votre chantier. Grâce à notre vaste structure de techniciens, d'ateliers et de concessionnaires, Volvo dispose d'un réseau étendu permettant de vous assister à l'aide des connaissances locales et d'une expérience globale.





CONTRATS DE SERVICE VOLVO

Notre gamme de contrats de service s'étend de la maintenance préventive aux réparations complètes en passant par plusieurs types de contrat d'entretien. Volvo utilise les technologies les plus modernes pour analyser l'état et les conditions d'utilisation de votre machine. Nos conseils vous aideront à accroître le rendement de votre investissement. Un Contrat de service vous permet de contrôler vos frais d'entretien.

Volvo ECR88D - Détails

Moteur

Le nouveau moteur diesel conforme Tier 4f / Phase IIIA est équipé d'une injection directe en ligne, d'une turbocompression et d'un refroidissement par eau.

Modèle	Volvo	D2.6H
Puissance max. à	tr/min	2 000
Net (ISO 9249/SAE J1349)	kW	41
	ch	56
Brut (SAE J1995)	kW	43
	ch	58
Couple max.	Nm	220
à un régime moteur de	tr/min	1 300
Nbre de cylindres		4
Cylindrée	l	2,62
Alésage	mm	87
Course	mm	110

Système électrique

Tension	V	12
Batterie	V	1 x 12
Capacité des batteries	Ah	100
Alternateur	V / Ah	12/70
Puissance du démarreur	V / kW	12 - 2,5

Système hydraulique

Centre fermé, détection de charge et fonctions indépendantes de la charge

Pompe principale : pompe à cylindrée variable

Débit max.	L/min	1 x 169
------------	-------	---------

Pompe du circuit pilote : pompe à engrenages

Débit max.	L/min	1 x 14
------------	-------	--------

Pression de réglage de soupape de décharge

Instrument	MPa	29,4
Translation	MPa	29,4
Circuit d'orientation	MPa	24,5
Pilotage	MPa	3,4

Système d'orientation

Entraînement direct par moteur à pistons radiaux, clapets anti-rebond et frein automatique de stationnement

Régime d'orientation max.	tr/min	9,3
Couple d'orientation max.	kNm	22,9

Châssis porteur

Châssis porteur renforcé en X et maillons de chenilles à axes étanches graissés à vie.

Tuiles		2 x 39
Pas de maillon	mm	154
Largeur de tuile - acier	mm	450 / 600
Largeur de tuile - caoutchouc	mm	450
Galets inférieurs		2 x 5
Galets supérieurs		2 x 1

Système de translation

Chaque chenille est entraînée par un moteur à deux gammes de vitesse à sélection automatique. Chaque moteur est freiné par un frein multidisque à application par ressorts et libération hydraulique.

Vitesse de translation basse	km/h	2,6
Vitesse de translation haute	km/h	4,9
Force de traction max.	kN	65
Aptitude au franchissement de pentes	°	35

Contenances

Réservoir carburant	l	110
Système hydraulique, total	l	140
Réservoir hydraulique	l	84
Huile moteur	l	10
Liquide de refroidissement moteur	l	9,3
Réducteurs de translation	l	2 x 1,6

Cabine

La climatisation de cette machine utilise du réfrigérant de type R134a. Contient du gaz fluoré à effet de serre R134a, potentiel de réchauffement global 1 430 t équ. CO₂.

Niveau sonore

Niveau sonore intérieur selon la norme ISO 6396		
LpA	dB(A)	73
Niveau sonore extérieur selon la norme ISO 6395 et la Directive européenne relative au bruit 2000/14/CE		
LwA	dB(A)	97

Godets

	Largeur	Poids	Capacité
	mm	kg	l
Fixation directe sur broches	300	111	79
	450	139	143
	600	162	200
	750	182	266
	900	205	333
Fixation sur attache rapide	450	132	143
	600	156	200
	700	171	244
	850	191	310

Caractéristiques techniques

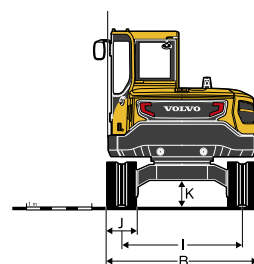
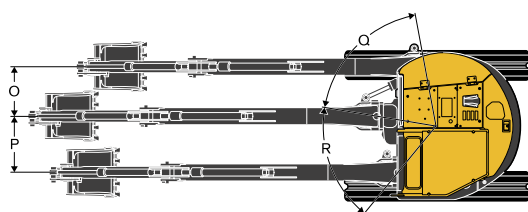
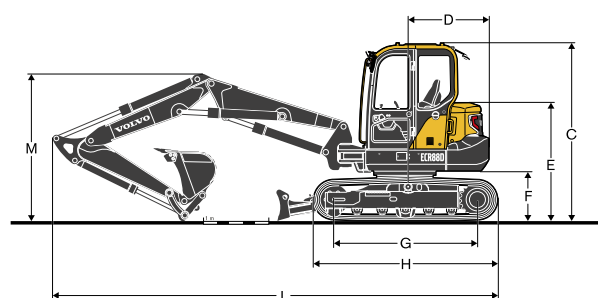
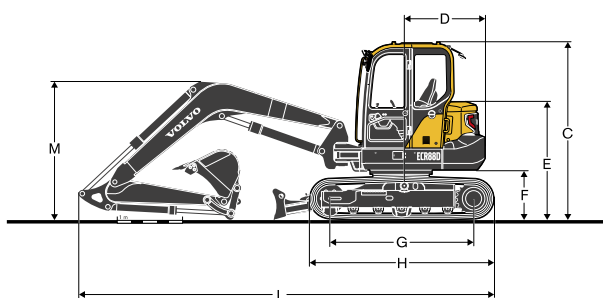

DIMENSIONS

Machine		ECR88D				
Flèche	m	Monobloc 3,55		3,85 (2pcs)		
Balancier	m	1,7	2,1	1,7	2,1	
A	Largeur hors tout à la tourelle	mm	2 210	2 210	2 213	2 213
B	Largeur hors tout	mm	2 300	2 300	2 300	2 300
C	Hauteur hors tout à la cabine	mm	2 715	2 715	2 715	2 715
D	Rayon d'orientation de l'arrière de la tourelle	mm	1 290	1 290	1 320	1 320
E	Hauteur hors tout au capot moteur	mm	1 180	1 180	1 180	1 180
F	Garde au sol sous le contrepoids*	mm	760	760	760	760
G	Entraxe barbotin / roue folle	mm	2 200	2 200	2 200	2 200
H	Longueur hors tout aux chenilles	mm	2 830	2 830	2 830	2 830
I	Voie des chenilles	mm	1 850	1 850	1 850	1 850
J	Largeur des tuiles	mm	450	450	450	450
K	Garde au sol min.*	mm	405	405	405	405
L	Longueur hors tout	mm	6 370	6 420	6 810	6 860
M	Hauteur hors tout à la flèche	mm	2 115	2 230	2 247	2 455
O	Déport de flèche parallèle	mm	760	760	756	756
P	Déport de flèche parallèle	mm	860	860	863	863
Q	Angle de déport de flèche	°	70		70	
R	Angle de déport de flèche	°	60		60	

* Hauteur des arêtes des tuiles non comprise

Caractéristiques techniques

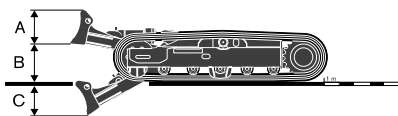
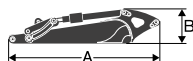
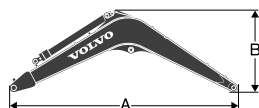

Flèche et bras

			Flèche		Balancier	
			3,55 m (mono)	3,85 m (2pcs)	1,70 m	2,1 m
A	Longueur	mm	3 690	4 030	2 283	2 684
B	Hauteur	mm	1 244	983	518	562
	Largeur	mm	335	340	305	305
	Poids	kg	530	774	280	340

Flèche : avec le vérin de balancier, l'axe et les conduites sans l'axe des vérins Axe.

Balancier : vérin, tringlerie et axe compris.

Lame de remblayage

A	Hauteur	mm	470
	Largeur	mm	2 300
B	Levage au-dessus du sol	mm	518
C	Profondeur de fouille	mm	433

POIDS DE LA MACHINE ET PRESSION AU SOL

	Largeur des tuiles	Poids opérationnel	Pression au sol
	mm	kg	kPa
Flèche monobloc 3,55 m Balancier 1,70 m Godet 188 kg (266 I), contrepoids 1 480 kg			
Chenilles en acier	450	9 010	40,5
	600	9 180	30,9
Chenilles en caoutchouc	450	8 810	39,6
Patins en caoutchouc	450	9 030	40,4
Flèche monobloc 3,55 m, balancier 2,10 m, godet 188 kg (266 L), contrepoids 1 480 kg			
Chenilles en acier	450	9 090	40,9
	600	9 260	31,2
Chenilles en caoutchouc	450	8 890	40,0
Patins en caoutchouc	450	9 110	40,8
Flèche articulée 3,85 m Balancier 1,70 m Godet 188 kg (266 I), contrepoids 1 690 kg			
Chenilles en acier	450	9 380	42,2
	600	9 550	32,2
Chenilles en caoutchouc	450	9 180	41,3
Patins en caoutchouc	450	9 400	42,1
Flèche articulée 3,85 m, balancier 2,10 m, godet 188 kg (266 L), contrepoids 1 690 kg			
Chenilles en acier	450	9 460	42,5
	600	9 630	32,5
Chenilles en caoutchouc	450	9 260	41,6
Patins en caoutchouc	450	9 480	42,5

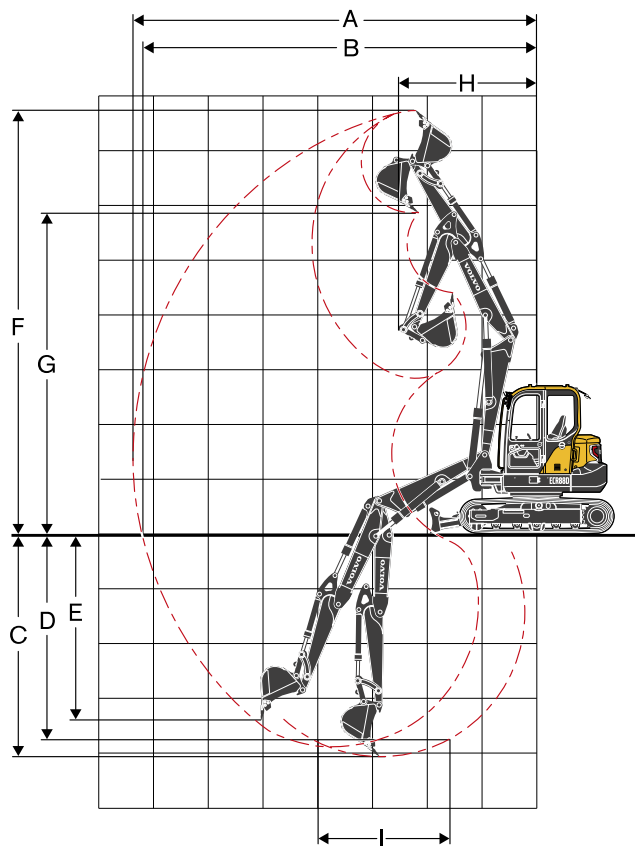
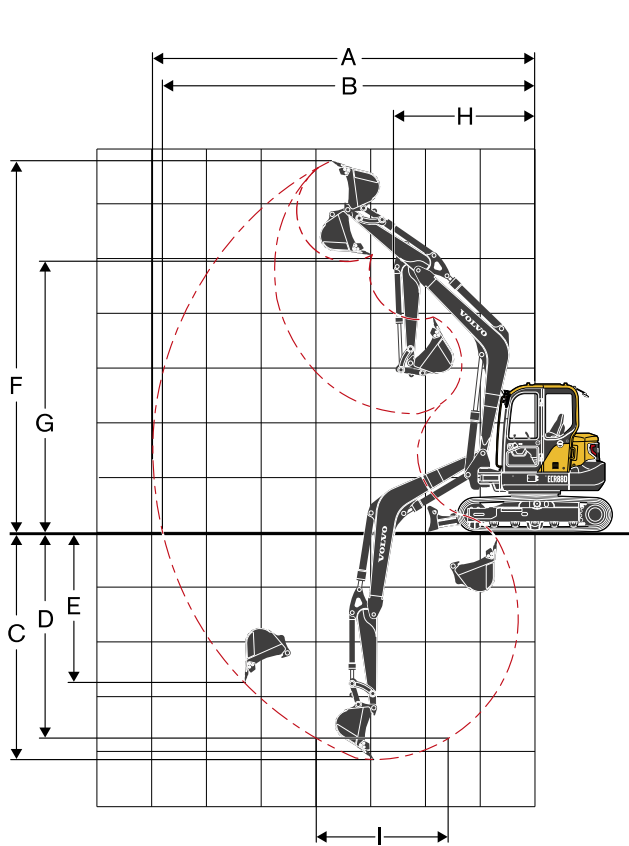

ENVELOPPES DE TRAVAIL

Description	Unité	Monobloc 3,55		3,85 (2pcs)		
Flèche	m	1,7	2,1	1,7	2,1	
Balancier	m	1,7	2,1	1,7	2,1	
A	Portée de fouille max.	mm	6 970	7 350	7 380	7 790
B	Portée de fouille max. au sol	mm	6 800	7 180	7 220	7 640
C	Profondeur de fouille max.	mm	4 130	4 530	4 090	4 480
D	Profondeur de fouille max. (l = 2 440 mm)	mm	3 750	4 200	3 790	4 220
E	Profondeur de fouille max. (paroi verticale)	mm	2 820	3 200	3 430	3 870
F	Hauteur d'attaque max.	mm	6 790	7 050	7 720	8 240
G	Hauteur de déversement max.	mm	4 960	5 220	5 840	6 380
H	Rayon d'orientation avant min.	mm	2 560	2 640	2 530	2 700
Forces d'arrachement avec godet fixé par axes						
Force d'arrachement au godet	SAE J1179	kN	50,7	50,4	50,7	50,4
	ISO 6015	kN	57,2	56,8	57,2	56,8
Force d'arrachement au balancier	SAE J1179	kN	38,9	33,8	38,9	33,8
	ISO 6015	kN	39,8	34,4	39,8	34,4
Angle de débattement du godet		°	190		190	

ECR88D - CAPACITÉS DE LEVAGE

Capacités de levage mesurées à l'extrémité du balancier, sans godet.

Pour obtenir la capacité de levage avec un godet, soustraire le poids réel du godet (fixation par axes), ou du godet et de l'attache rapide, des valeurs indiquées ci-dessous.

	Hauteur du point de levage	1,0 m		2,0 m		3,0 m		4,0 m		5,0 m		6,0 m		A portée max.		mm
		Dans l'axe du	Perpendiculaire au	Dans l'axe du	Perpendiculaire au	Dans l'axe du	Perpendiculaire au	Dans l'axe du	Perpendiculaire au	Dans l'axe du	Perpendiculaire au	Dans l'axe du	Perpendiculaire au	Dans l'axe du	Perpendiculaire au	
Lame de remblayage en appui	3,0 m kg							*1 650	*1 650	*1 470	1 450	*1 390	1 060	*1 210	1 000	6 184
	2,0 m kg					*3 160	3 060	*2 100	1 960	*1 680	1 390	*1 470	1 030	*1 240	930	6 382
	1,0 m kg					*3 630	2 820	*2 520	1 850	*1 890	1 330	*1 560	1 000	*1 320	900	6 393
	0,0 m kg					*3 940	2 740	*2 730	1 780	*2 010	1 280	*1 590	980	*1 480	930	6 217
	-1,0 m kg	*2 660	*2 660	*3 090	*3 090	*4 000	2 730	*2 720	1 750	*2 000	1 260			*1 550	1 020	5 835
	-2,0 m kg	*3 980	*3 980	*4 940	*4 940	*3 490	2 760	*2 440	1 760	*1 720	1 280			*1 580	1 220	5 192
	-3,0 m kg			*3 870	*3 870	*2 510	*2 510	*1 650	*1 650					*1 530	*1 530	4 133
Flèche 3,55m Balancier 2,1m Contrepoids 1 690kg lame de remblayage levée	6,0 m kg													*1 510	*1 510	3 965
	5,0 m kg									*1 380	*1 380			*1 320	*1 320	5 095
	4,0 m kg									*1 340	*1 340			*1 230	1 080	5 776
	3,0 m kg							*1 650	*1 650	*1 470	1 370	1 260	1 000	1 200	940	6 184
	2,0 m kg					*3 160	2 870	*2 100	1 850	1 660	1 310	1 240	970	1 120	870	6 382
	1,0 m kg					3 440	2 640	2 220	1 740	1 590	1 250	1 210	940	1 090	850	6 393
	0,0 m kg					3 360	2 560	2 150	1 670	1 550	1 210	1 190	920	1 130	870	6 217
	-1,0 m kg	*2 660	*2 660	*3 090	*3 090	3 350	2 550	2 120	1 640	1 530	1 190			1 230	960	5 835
	-2,0 m kg	*3 980	*3 980	*4 940	*4 940	3 380	2 580	2 130	1 650	1 540	1 200			1 470	1 140	5 192
	-3,0 m kg			*3 870	*3 870	*2 510	*2 510	*1 650	*1 650					*1 530	*1 530	4 133
Flèche Articulée 3,85 m Balancier 1,7m Largeur 450mm Contrepoids 1 690kg Lame de remblayage en appui	6,0 m kg							*2 060	*2 060					*2 060	2 060	4 029
	5,0 m kg							*1 870	*1 870	*1 710	1 430			*1 690	1 350	5 142
	4,0 m kg					*2 530	*2 530	*1 990	*1 990	*1 700	1 430			*1 540	1 070	5 816
	3,0 m kg							*2 270	1 970	*1 800	1 380	*1 530	1 000	*1 480	930	6 221
	2,0 m kg							*2 570	1 830	*1 920	1 310	*1 550	980	*1 420	870	6 418
	1,0 m kg							*2 690	1 710	*1 980	1 240	*1 540	940	*1 360	850	6 428
	0,0 m kg							*2 570	1 660	*1 920	1 210	*1 440	920	*1 280	870	6 254
	-1,0 m kg					*2 810	2 610	*2 240	1 650	*1 690	1 190			*1 170	960	5 875
-2,0 m kg					*2 050	*2 050	*1 680	*1 680	*1 160	*1 160			*950	*950	5 238	
Flèche Articulée 3,85 m Balancier 1,7m Largeur 450mm Contrepoids 1 690kg lame de remblayage levée	6,0 m kg							*2 060	*2 060					*2 060	*2 060	4 029
	5,0 m kg							*1 870	*1 870	1 710	1 460			1 610	1 380	5 142
	4,0 m kg					*2 530	*2 530	*1 990	*1 990	*1 700	1 460			1 290	1 100	5 816
	3,0 m kg							*2 270	2 010	1 650	1 410	1 210	1 030	1 130	950	6 221
	2,0 m kg							2 210	1 860	1 580	1 340	1 180	1 000	1 060	880	6 418
	1,0 m kg							2 090	1 750	1 510	1 270	1 150	970	1 040	860	6 428
	0,0 m kg							2 040	1 700	1 470	1 230	1 130	950	1 070	890	6 254
	-1,0 m kg					*2 810	2 680	2 030	1 690	1 460	1 220			*1 170	980	5 875
-2,0 m kg					*2 050	*2 050	*1 680	*1 680	*1 160	*1 160			*950	*950	5 238	
Flèche Articulée 3,85 m Balancier 2,1m Largeur 450mm Contrepoids 1 690kg Lame de remblayage en appui	7,0 m kg													*2 370	*2 370	2 906
	6,0 m kg							*1 750	*1 750					*1 540	*1 540	4 679
	5,0 m kg							*1 670	*1 670	*1 530	1 470			*1 300	1 150	5 640
	4,0 m kg							*1 800	*1 800	*1 560	1 450	*1 410	1 030	*1 200	940	6 251
	3,0 m kg					*2 900	*2 900	*2 080	2 010	*1 680	1 390	*1 440	1 010	*1 170	820	6 625
	2,0 m kg							*2 410	1 840	*1 820	1 310	*1 490	970	*1 170	770	6 809
	1,0 m kg							*2 620	1 700	*1 920	1 230	*1 510	930	*1 220	750	6 818
	0,0 m kg					*2 150	*2 150	*2 590	1 630	*1 910	1 180	*1 470	900	*1 170	770	6 656
	-1,0 m kg			*2 060	*2 060	*3 160	2 520	*2 350	1 600	*1 760	1 150	*1 280	890	*1 080	830	6 305
	-2,0 m kg			*2 970	*2 970	*2 450	*2 450	*1 890	1 620	*1 390	1 160			*930	*930	5 726
-3,0 m kg					*1 400	*1 400	*1 090	*1 090					*590	*590	4 816	
Flèche Articulée 3,85 m Balancier 2,1m Largeur 450mm Contrepoids 1 690kg lame de remblayage levée	7,0 m kg													*2 370	*2 370	2 906
	6,0 m kg							*1 750	*1 750					*1 540	*1 540	4 679
	5,0 m kg							*1 670	*1 670	*1 530	1 490			*1 300	1 170	5 640
	4,0 m kg							*1 800	*1 800	*1 560	1 470	1 240	1 050	1 140	960	6 251
	3,0 m kg					*2 900	*2 900	*2 080	2 050	1 660	1 410	1 220	1 030	1 010	840	6 625
	2,0 m kg							2 230	1 880	1 580	1 330	1 180	990	940	780	6 809
	1,0 m kg							2 080	1 740	1 500	1 260	1 140	950	920	770	6 818
	0,0 m kg					*2 150	*2 150	2 000	1 670	1 450	1 200	1 110	920	950	780	6 656
	-1,0 m kg			*2 060	*2 060	3 140	2 590	1 980	1 640	1 420	1 180	1 100	910	1 030	850	6 305
	-2,0 m kg			*2 970	*2 970	*2 450	*2 450	*1 890	1 660	*1 390	1 190			*930	*930	5 726
-3,0 m kg					*1 400	*1 400	*1 090	*1 090					*590	*590	4 816	

Remarques : 1. Les valeurs indiquées ci-dessus sont mesurées selon les normes SAE J1097 et ISO 10567 relatives aux capacités de levage des pelles hydrauliques.

2. Les charges nominales ne doivent pas dépasser 87 % de la capacité de levage hydraulique ni 75 % de la charge de basculement.

3. Les charges nominales indiquées par un astérisque (*) sont limitées par la capacité hydraulique plutôt que par la charge de basculement.

Équipement

ÉQUIPEMENT STANDARD

Moteur

Moteur diesel conforme aux normes Tier 4f / Etape III phase B

Système de refroidissement standard

Filtre à air à double cartouche

Filtre à carburant et décanteur

Alternateur, 70 A

Système électrique / électronique

Dispositif de sécurité au démarrage

Système de retour automatique au ralenti

Projecteurs de travail halogènes :

2 sur l'avant de la cabine, 1 sur la flèche

Batterie, 12 V / 100 Ah

Démarreur, 12 V / 2,5 kW

Écran et clavier

Interrupteur électrique général

Châssis

Contrepoids de 1 480 kg

Tôle de protection inférieure

Lame frontale

Châssis porteur

Maillons de chenille à axes étanches et graissés à vie

Chenilles en caoutchouc 450 mm

Système hydraulique

Moteurs de translation à 2 vitesses à changement automatique

Amortissement des vérins

Huile hydraulique minérale 46

Cabine et équipement intérieur

Cabine comprenant :

Vitres

Porte-gobelets

Larges espaces de rangement

Portes fermant à clé

Tapis de sol

Avertisseur sonore

Ceinture de sécurité 2 pouces

Chauffage et climatisation

Siège suspendu à sellerie textile sans chauffage

Manipulateur assisté de commande

Pédales de translation et leviers

AM/FM stéréo

Clé unique contact / serrures

ÉQUIPEMENT EN OPTION

Système de commande électrique/électronique

Pompe de remplissage de carburant : 35 l / min, arrêt automatique

Projecteurs de travail supplémentaires :

1 sur la cabine (arrière)

Flèche articulée

CareTrack

Avertisseur sonore de translation

Antivol, verrouillage à code

Gyrophare

Châssis inférieur / superstructure

Chenilles en acier 450 mm ou 600 mm

Patins en caoutchouc 450 mm

Contrepoids lourd

Châssis

Rétroviseur

Lame frontale avec fonction de flottaison

Système hydraulique

Circuits hydrauliques auxiliaires :

Brise-roche hydraulique et cisaille (débit et pression max. : 90 l/min, 32,4 MPa)

Équipement de talutage et rotateur (débit et pression max. : 35 l/min, 14,7 MPa)

Pince

Attache rapide

Modification de la grille de commande pilote

Valves de sécurité en cas de rupture de flexible sur la flèche et le balancier

Alarme de surcharge

Huile hydraulique, ISO VG 32, 68

Huile hydraulique, biodégradable 46

Huile hydraulique longue durée 46

Conduites de vérin de balancier avec clapets de sécurité de rupture de flexibles, flèche articulée

Cabine et poste de conduite

Cabine CareCab

Canopy

Siège suspendu à sellerie textile avec chauffage

Siège suspendu à sellerie PVC

Manipulateur assisté de commande, X3 proportionnel

Ceinture de sécurité de 3" (75 mm) à enrouleur

AM/FM stéréo avec lecteur de CD et entrée USB

Compteur horaire mécanique

Structure de protection contre la chute d'objets fixée à la cabine (FOG)

FOPS (Falling Object Protective Structure/Structure de protection contre les chutes d'objets)

Pare-soleil, avant/toit

Grillage de sécurité

Groupe de travail

Flèche articulée : 3,85 m

Balancier : 2,10 m

Entretien

Kit d'outillage complet

Pièces de rechange

QUELQUES EXEMPLES D'OPTIONS VOLVO

Conduits pour équipement de talutage et rotateur



Flottement de la lame frontale



CareTrack

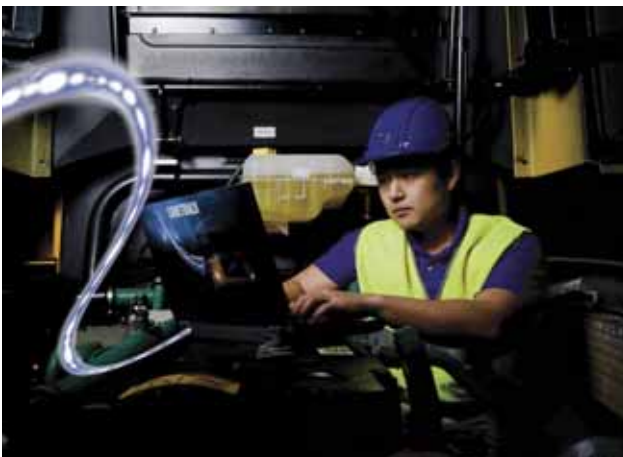

Pompe de remplissage de carburant



Flèche articulée (ECR88D)

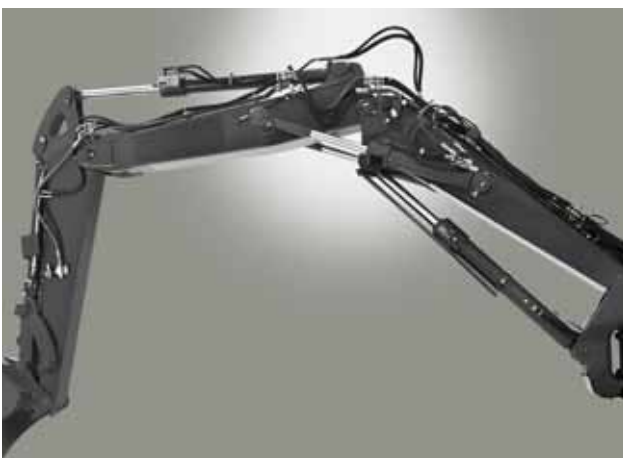

Antivol



A noter toutefois que tous nos produits ne sont pas disponibles sur tous les marchés. Dans le cadre de notre politique d'amélioration continue de nos produits, nous nous réservons par ailleurs le droit de modifier sans préavis spécifications et caractéristiques. A noter par ailleurs que les illustrations ne montrent pas nécessairement la version standard de la machine.

ARAG

ARAG Bau AG

Zinggen

6166 Hasle LU

www.arag-bau.ch

Tel. 058 710 00 00

Baumaschinen-Rent

VOLVO

Volvo Construction Equipment

www.volvoce.com