

PELLE HYDRAULIQUE VOLVO

EC460

Français

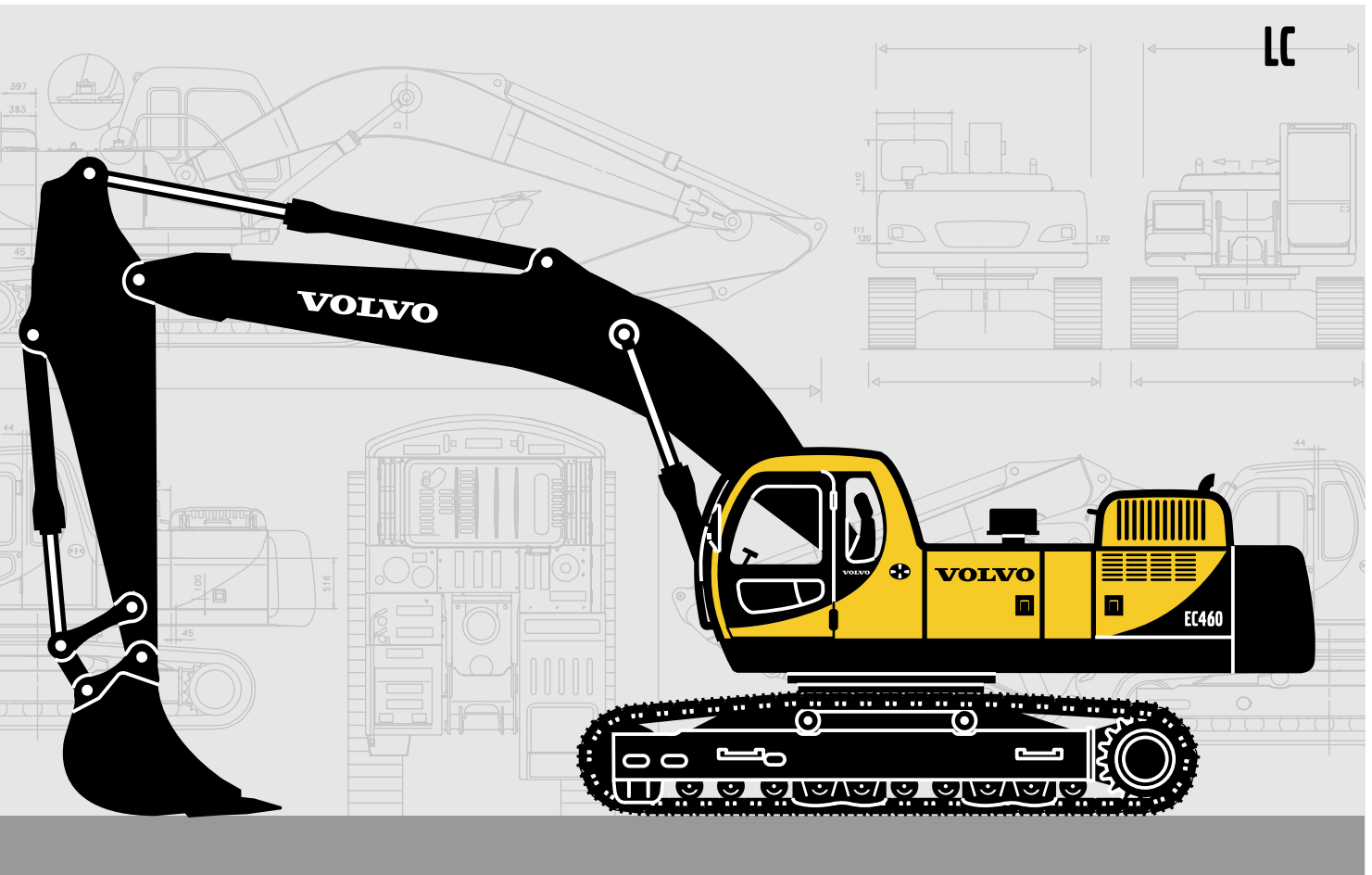

- **Puissance moteur brute:**
239 kW 325 ch
- **Poids en ordre de marche:**
44,3 ~ 46,0 t
97,570 ~ 101,470 lb
- **Godets (SAE):**
1 750 ~ 3 850 l
2.29 ~ 5.04 yd³
- Turbodiesel Cummins à injection directe
- Système intégré de sélection du mode de travail et de commande électronique (ACS)
- 2 pompes à pistons axiaux à débit variable. Les mouvements de l'équipement excavateur, indépendants ou simultanés, sont contrôlés par le système automatique de détection du besoin de puissance.
- Cabine
 - Poste de travail ergonomique
 - Faible niveau de bruit
 - Air filtré
 - Amortisseurs hydrauliques
- Equipement excavateur robuste réalisé par soudage robotisé
- Forces de levage, de cavage et de pénétration calculées pour des conditions de creusement difficiles
- Châssis porteur long pour une bonne stabilité.
- Préparée pour un certain nombre d'équipements optionnels

imprimé par www.arag-bau.ch



MOTEUR

Le moteur est un turbodiesel 4 temps à injection directe, refroidi par eau et avec refroidisseur d'air d'admission, spécialement développé pour équiper des pelles hydrauliques.

La machine peut travailler sur n'importe quel type de chantier, où elle contribue à réduire la consommation de carburant, le niveau de bruit et l'usure, tout en permettant une plus longue durée de vie.

Filtration de l'air: 3 étages de filtration, avec pré-épurateur

Remise au ralenti automatique: Le régime du moteur revient automatiquement au ralenti dès que le conducteur cesse d'actionner leviers et pédales.

Moteur faible taux d'émission

Marque	CUMMINS	
Modèle	M11-C	
Puissance à	33 r/s	2,000 rpm
Nette (ISO 9249/DIN 6271)	221 kW	300 ch
Brute (SAE J1349)	239 kW	325 ch
Couple maxi	1 177 N·m at 1 500 rpm	868 lb·ft at 1,500 rpm
Nombre de cylindres	6	
Cylindrée	10,8 l	659 cu.in
Alésage	125 mm	4.92"
Course	147 mm	5.79"



EQUIPEMENT ÉLECTRIQUE

Équipement électrique efficacement protégé, hautement performant. Les broches à double verrouillage sont étanches à l'eau pour garantir des connexions fiables et empêcher toute corrosion.

Les relais et les électrovalves sont protégés des dommages et des risques de contact accidentel.

Un interrupteur général fait partie de l'équipement standard.

Système ACS, avec sélection du mode de travail et fonction d'autodiagnostic, en standard.

Tension	24 V
Batteries	2 × 12 V
Capacité batteries	200 Ah
Alternateur	24 V / 50 A



SYSTÈME DE ROTATION

La rotation de la tourelle est commandée par un moteur à pistons axiaux et un réducteur planétaire.

Le mécanisme de rotation est muni en standard d'un dispositif de freinage automatique et d'une valve antirebond.

Vitesse de rotation maxi	8,0 tr/min
--------------------------------	------------



CONTENANCES

Réservoir de carburant	665 l	176 gal
Système hydraulique, total	540 l	143 gal
Réservoir hydraulique	285 l	75 gal
Huile moteur	34 l	9 gal
Liquide de refroidissement moteur ...	49 l	13 gal
Réducteur de rotation	2 × 6,0 l	2 × 1.6 gal
Réducteur de translation	2 × 5,0 l	2 × 1.3 gal



CHÂSSIS PORTEUR

Le châssis-porteur a une structure en X.

Des trains de chaînes avec articulations sous carters remplis de graisse font partie de l'équipement standard.

Nombre de maillons	2 × 52
Pas des maillons	216 mm 8.5"
Largeur des patins, patins à trois arêtes	600 / 700 / 750 (Std.) / 800 / 900 mm 24" / 28" / 30" (Std.) / 32" / 36"
Largeur des patins, patins à deux arêtes	600 mm 24"
Nombre de galets inférieurs ...	2 × 10
Nombre de galets supérieurs	2 × 2



LIGNE MOTRICE

Chacune des deux chenilles est entraînée par un moteur de translation automatique à deux vitesses.

Les freins de chenilles sont du type multidisques à serrage par ressort et desserrage hydraulique.

Les moteurs, les freins et les réducteurs sont efficacement protégés à l'intérieur des longerons de chenilles.

Force de traction maxi	320,7 kN 72,100 lb
Vitesse de translation maxi (1ère/2ème)	2,8 / 4,3 km/h 1.7 / 2.7 mph
Rampe	35° 70 %



SYSTÈME HYDRAULIQUE

Le système hydraulique à détection automatique du besoin de puissance est conçu pour une productivité et une capacité de creusement élevées, une grande précision et une bonne économie de carburant.

Pour un fonctionnement optimal, la pelle est dotée d'un certain nombre de fonctions: cumul du débit des pompes, flèche prioritaire, balancier prioritaire, rotation prioritaire et recirculation de l'huile sur la flèche et le balancier.

Le système inclut les principales fonctions suivantes;

Système de cumul: Permet la pleine utilisation du débit des pompes.

Commande prioritaire de flèche: Accorde la priorité à la flèche pour accélérer le levage en chargement et creusement profond.

Commande prioritaire de balancier: Permet d'accélérer les cycles en nivellement et d'augmenter le taux de remplissage du godet en creusement.

Rotation prioritaire: La priorité est donnée à la rotation pour permettre un gain de rapidité lors d'opérations simultanées.

Système de recirculation: Améliore la durée de vie des vérins en éliminant le phénomène de cavitation et en donnant la priorité à certains mouvements en cas de simultanéité.

Suppression (Power Boost): Les forces de cavage, de pénétration et de levage augmentent.

Valves de maintien: Valves de maintien de la flèche et du balancier en standard.

Pompes

Pompe principale:

Type 2 × pompes à pistons axiaux à débit variable
Débit maxi 2 × 330 l/min 2 × 87 gpm

Pompe auxiliaire:

Type Pompe à engrenages
Débit maxi 30 l/min 7.9 gpm

Moteurs hydrauliques

Translation 2 × moteur à pistons axiaux à cylindrée variable
Rotation 2 × moteur à pistons axiaux à cylindrée fixe avec frein mécanique

Réglage des valves de délestage

Équipement excavateur ... 31,4/34,3 MPa 4,550/4,980 psi
Translation 31,3 MPa 4,550 psi
Rotation 24,5 MPa 3,560 psi
Circuit auxiliaire 3,9 MPa 5,70 psi

Vérins hydrauliques

Flèche 2
alésage × course ... Ø 165 mm × 1 590 mm
Ø 6.5" × 62.6"
Balancier 1
alésage × course ... Ø 190 mm × 1 880 mm
Ø 7.5" × 74.0"
Godet 1
alésage × course ... Ø 165 mm × 1 335 mm
Ø 6.5" × 52.6"



CABINE

Cabine facilement accessible, avec porte de grande largeur et revêtement intérieur absorbant le bruit.

La cabine est montée sur des amortisseurs hydrauliques pour réduire les secousses et les vibrations, et offre une excellente visibilité panoramique.

La moitié supérieure du pare-brise peut s'escamoter sous le pavillon et la moitié inférieure est amovible.

Système intégré de chauffage et de climatisation:

L'air pressurisé et filtré alimentant la cabine est fourni par un ventilateur à 4 vitesses.

Cet air est réparti dans la cabine par l'intermédiaire de 8 bouches.

Siège conducteur ergonomique: Le siège et les consoles supportant les commandes se règlent indépendamment pour répondre exactement aux désirs de chaque conducteur. Le siège offre huit possibilités de réglage et est équipé d'une ceinture de sécurité adaptable individuellement.

Niveau de bruit: Corforme à la Directive 86/662/EEC.

Extérieur (ISO 6395)

puissance sonore moyenne (L_{WA}) 106 dB(A)

Dans la cabine (ISO 6396)

porte fermée

pression sonore moyenne (L_{PA}) 75 dB(A)



POIDS ET PRESSIONS AU SOL

● Châssis porteur avec Std. flèche de 7,0 m, 23' 0" Std. balancier de 3,35 m, 11' 0" godet de 1 730 kg, 3,810 lb et contrepoids de 9 300 kg, 20,510 lb.

Désignation	Largeur des patins	Poids en ordre de marche	Pression au sol	Largeur totale
Patins à trois arêtes	600 mm 24"	44 500 kg 98,120 lb	77,5 kPa 11.2 psi	3 470 mm 11' 5"
	700 mm 28"	45 000 kg 99,230 lb	66,7 kPa 9.7 psi	3 570 mm 11' 9"
	Std. 750 mm Std. 30"	45 240 kg 99,750 lb	62,8 kPa 9.1 psi	3 620 mm 11' 11"
	800 mm 32"	45 550 kg 100,330 lb	58,8 kPa 8.5 psi	3 670 mm 12' 0"
	900 mm 36"	46 020 kg 101,470 lb	53,0 kPa 7.7 psi	3 770 mm 12' 4"
Patins à deux arêtes	600 mm 24"	44 250 kg 97,570 lb	76,5 kPa 11.1 psi	3 470 mm 11' 5"

DIMENSIONS

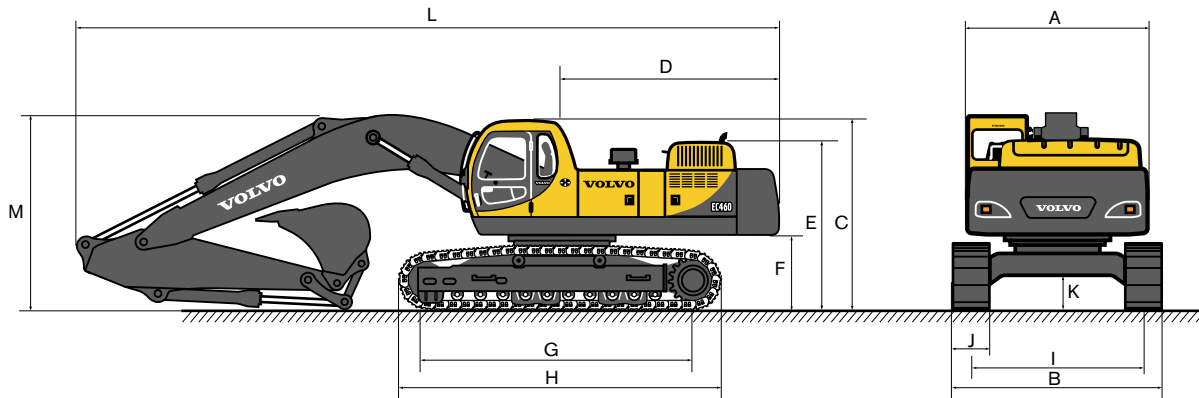

Flèche	unité	6,3 m, 20' 8"	Std. 7,0 m, 23' 0"			
		2,55 m, 8' 4"	2,55 m, 8' 4"	Std. 3,35 m, 11' 0"	3,9 m, 12' 10"	4,8 m, 15' 9"
Bras						
A. Largeur totale de la tourelle	mm, ft in	2 990, 9' 10"	2 990, 9' 10"	2 990, 9' 10"	2 990, 9' 10"	2 990, 9' 10"
B. Largeur hors tout	mm, ft in	3 620, 11' 11"	3 620, 11' 11"	3 620, 11' 11"	3 620, 11' 11"	3 620, 11' 11"
C. Hauteur totale de la cabine	mm, ft in	3 230, 10' 7"	3 230, 10' 7"	3 230, 10' 7"	3 230, 10' 7"	3 230, 10' 7"
D. Rayon de pivotement arrière	mm, ft in	3 730, 12' 3"	3 730, 12' 3"	3 730, 12' 3"	3 730, 12' 3"	3 730, 12' 3"
E. Hauteur totale du capot moteur	mm, ft in	2 850, 9' 4"	2 850, 9' 4"	2 850, 9' 4"	2 850, 9' 4"	2 850, 9' 4"
F. Garde au sol du contrepoids *	mm, ft in	1 250, 4' 1"	1 250, 4' 1"	1 250, 4' 1"	1 250, 4' 1"	1 250, 4' 1"
G. Empattement	mm, ft in	4 370, 14' 4"	4 370, 14' 4"	4 370, 14' 4"	4 370, 14' 4"	4 370, 14' 4"
H. Longueur du train de chaîne	mm, ft in	5 370, 17' 7"	5 370, 17' 7"	5 370, 17' 7"	5 370, 17' 7"	5 370, 17' 7"
I. Voie	mm, ft in	2 870, 9' 5"	2 870, 9' 5"	2 870, 9' 5"	2 870, 9' 5"	2 870, 9' 5"
J. Largeur de patin	mm, in	750, 30"	750, 30"	750, 30"	750, 30"	750, 30"
K. Garde au sol mini *	mm, ft in	525, 1' 9"	525, 1' 9"	525, 1' 9"	525, 1' 9"	525, 1' 9"
L. Longueur hors tout	mm, ft in	11 390, 37' 4"	12 090, 39' 8"	12 040, 39' 6"	12 090, 39' 8"	11 870, 38' 11"
M. Hauteur totale de flèche	mm, ft in	4 120, 13' 6"	3 980, 13' 1"	3 650, 12' 0"	3 860, 12' 8"	4 790, 15' 9"

* Sans la hauteur des arêtes

DIMENSIONS

● Flèche

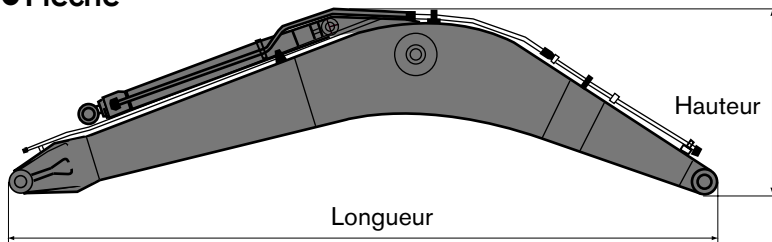

Désignation	6,3 m, 20' 8"	Std. 7,0 m, 23' 0"
Longueur	6 550 mm, 21' 6"	7 240 mm, 23' 9"
Hauteur	2 000 mm, 6' 7"	1 840 mm, 6' 0"
Largeur	960 mm, 3' 2"	960 mm, 3' 2"
Poids *	3 870 kg, 8,530 lb	3 925 kg, 8,650 lb

* y compris vérin, axes et tuyauteries.

● Balancier

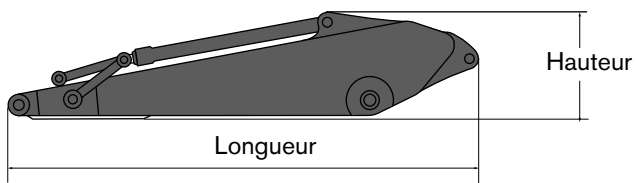

Désignation	2,55 m, 8' 4"	Std. 3,35 m, 11' 0"	3,9 m, 12' 10"	4,8 m, 15' 9"
Longueur	3 620 mm, 11' 11"	4 555 mm, 14' 11"	5 115 mm, 16' 9"	6 080 mm, 19' 11"
Hauteur	1 235 mm, 4' 1"	1 140 mm, 3' 9"	1 230 mm, 4' 0"	1 230 mm, 4' 0"
Largeur	600 mm, 2' 0"	600 mm, 2' 0"	600 mm, 2' 0"	600 mm, 2' 0"
Poids *	2 110 kg, 4,650 lb	2 365 kg, 5,210 lb	2 505 kg, 5,520 lb	2 905 kg, 6,410 lb

* y compris vérin, commande du godet et tuyauteries.

COMBINAISONS DE GODET ET DE BALANCIER

Note: 1. Les capacités des godets sont exprimées selon la norme SAE-J296-avec dôme 1:1
2. Les capacités maximales admissibles sont données à titre indicatif.

- Taille maximum autorisée godet standard
Contrepoids: 9 300 kg, **20,510 lb**

Flèche	unité	6,3 m, 20' 8"	Std. 7,0 m, 23' 0"			
Balancier		2,55 m, 8' 4"	2,55 m, 8' 4"	Std. 3,35 m, 11' 0"	3,9 m, 12' 10"	4,8 m, 15' 9"
Godet GP 1,5 t/m ³ , 2,530 lb/yd³	l, yd ³	3 850, 5.04	3 375, 4.41	3 075, 4.02	2 825, 3.70	2 475, 3.24
Godet GP 1,8 t/m ³ , 3,030 lb/yd³	l, yd ³	3 350, 4.38	2 950, 3.86	2 675, 3.50	2 475, 3.24	2 175, 2.84
Godet RB 1,8 t/m ³ , 3,030 lb/yd³	l, yd ³	3 100, 4.05	2 725, 3.56	2 475, 3.24	2 275, 2.98	2 000, 2.62
Godet RB 2,0 t/m ³ , 3,370 lb/yd³	l, yd ³	2 875, 3.76	2 525, 3.30	2 300, 3.01	2 125, 2.78	1 850, 2.42

- Taille maximum autorisée godet attache rapide
Contrepoids: 9 300 kg, **20,510 lb**

Flèche	unité	6,3 m, 20' 8"	Std. 7,0 m, 23' 0"			
Balancier		2,55 m, 8' 4"	2,55 m, 8' 4"	Std. 3,35 m, 11' 0"	3,9 m, 12' 10"	4,8 m, 15' 9"
Godet GP 1,5 t/m ³ , 2,530 lb/yd³	l, yd ³	3 700, 4.84	3 250, 4.25	2 925, 3.83	2 700, 3.53	2 350, 3.07
Godet GP 1,8 t/m ³ , 3,030 lb/yd³	l, yd ³	3 250, 4.25	2 825, 3.70	2 575, 3.37	2 350, 3.07	2 050, 2.68
Godet RB 1,8 t/m ³ , 3,030 lb/yd³	l, yd ³	3 000, 3.92	2 625, 3.43	2 375, 3.11	2 175, 2.84	1 900, 2.49
Godet RB 2,0 t/m ³ , 3,370 lb/yd³	l, yd ³	2 775, 3.63	2 425, 3.17	2 200, 2.88	2 025, 2.65	1 750, 2.29

DIAGRAMMES DE TRAVIL

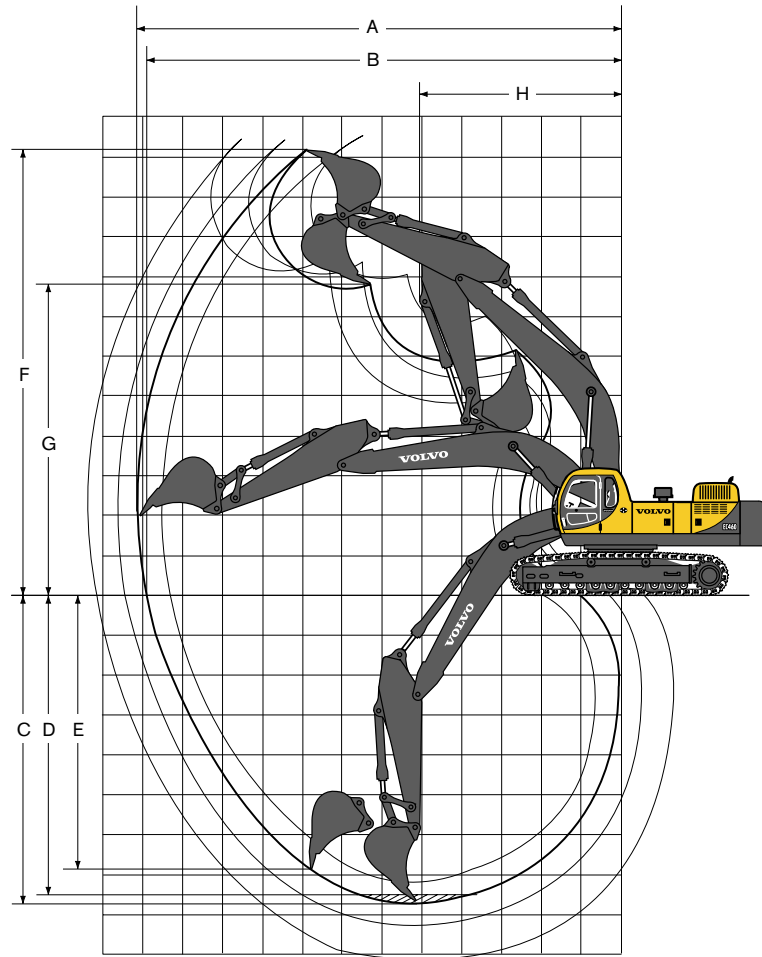

• Taille maximum autorisée godet standard

Flèche	unité	6,3 m, 20' 8"	Std. 7,0 m, 23' 0"			
		Balancier	2,55 m, 8' 4"	2,55 m, 8' 4"	Std. 3,35m, 11' 0"	3,9 m, 12' 10"
A. Portée maxi	mm, ft in	10 810, 35' 6"	11 520, 37' 10"	12 100, 39' 8"	12 630, 41' 5"	13 370, 43' 10"
B. Portée maxi au niveau du sol	mm, ft in	10 570, 34' 8"	11 290, 37' 0"	11 890, 39' 0"	12 420, 40' 9"	13 180, 43' 3"
C. Profondeur de creusement maxi	mm, ft in	6 320, 20' 9"	6 940, 22' 9"	7 740, 25' 5"	8 290, 27' 2"	9 190, 30' 2"
D. Profondeur de creusement maxi (niveau 2,4 m)	mm, ft in	6 140, 20' 2"	6 770, 22' 3"	7 590, 24' 11"	8 160, 26' 9"	9 080, 29' 9"
E. Profondeur de creusement maxi à la verticale	mm, ft in	5 130, 16' 10"	5 870, 19' 3"	6 920, 22' 8"	7 430, 24' 5"	7 920, 26' 0"
F. Hauteur maxi entre le sol et les dents du godet	mm, ft in	11 130, 36' 6"	11 570, 38' 0"	11 220, 36' 10"	11 480, 37' 8"	11 490, 37' 8"
G. Hauteur de déversement maxi	mm, ft in	7 500, 24' 7"	7 940, 26' 1"	7 790, 25' 7"	8 050, 26' 5"	8 140, 26' 8"
H. Rayon de rotation avant mini	mm, ft in	4 450, 14' 7"	5 020, 16' 6"	5 050, 16' 7"	4 980, 16' 4"	5 090, 16' 8"

• Forces de creusement avec godet à montage direct:

Flèche	unité	6,3 m, 20' 8"	Std. 7,0 m, 23' 0"				
		Balancier	2,55 m, 8' 4"	2,55 m, 8' 4"	Std. 3,35m, 11' 0"	3,9 m, 12' 10"	4,8 m, 15' 9"
Rayon de godet	mm, in	1 850, 73"	1 850, 73"	1 850, 73"	1 850, 73"	1 850, 73"	
Force de cavage-godet (normale/avec surpression)	SAE	kN	218,8 / 239,3	218,8 / 239,3	218,8 / 239,3	218,8 / 239,3	218,8 / 239,3
		lb	49,190 / 53,800	49,190 / 53,800	49,190 / 53,800	49,190 / 53,800	49,190 / 53,800
Force de pénétration-balancier (normale/avec surpression)	SAE	kN	227,4 / 248,7	227,4 / 248,7	188,5 / 206,1	170,2 / 186,2	155,6 / 170,2
		lb	51,130 / 55,920	51,130 / 55,920	42,380 / 46,350	38,280 / 41,870	34,990 / 38,280
Angle de rotation, godet	°	183°	183°	183°	183°	183°	

CAPACITÉ DE LEVAGE (En bout de balancier, sans godet)

Note: Pour connaître la capacité de levage avec godet, soustraire des valeurs suivantes le poids à vide du godet à montage direct ou du godet pour montage sur porte-outil et du porte-outil.

EC460 (Std. Patins 750 mm, 30", Contrepoids 9 300 kg, 20,510 lb)

Sens transversal Sens longitudinal	Hauteur des fixations du godet par rapport au sol	4,5 m, 15'		6 m, 20'		7,5 m, 25'		9 m, 30'		Portée maxi				Max. m / ft								
		t	lb	t	lb	t	lb	t	lb	t	lb	t	lb									
Flèche 6,3 m 20' 8" + Balancier 2,55 m 8' 4"	7,5 25'				*27,350	*27,350							11,2	25,280	*12,2	*27,210	7,2 / 23,4					
	6 20'				*13,2	*28,750	*13,2	*28,750	10,6	22,880	*12,3	*27,120		9,3	20,620	*11,2	*24,840	8,1 / 26,5				
	4,5 15'	*19,2	*41,180	*19,2	*41,180	14,6	31,420	*14,9	*32,340	10,4	22,450	*13,0	*28,250		8,3	18,320	*10,8	*23,790	8,7 / 28,4			
	3 10'					13,9	30,070	*16,9	*36,650	10,1	21,820	*13,9	*30,230		7,8	17,240	*10,8	*23,710	8,9 / 29,3			
	1,5 5'					13,4	29,000	*18,5	*40,090	9,9	21,250	*14,8	*32,010		7,7	17,030	*11,1	*24,390	8,9 / 29,3			
	0 0'	20,2	43,400	*20,7	*49,320	13,2	28,410	*19,2	*41,550	9,7	20,910	15,0	32,250		8,0	17,660	*11,7	*25,890	8,7 / 28,4			
	-1,5 -5'	20,2	43,510	*24,7	*53,580	13,1	28,310	*18,7	*40,530	9,7	20,920	*14,5	*31,330		8,8	19,420	*12,7	*27,890	8,1 / 26,6			
-3 -10'	20,5	44,120	*21,9	*47,350	13,3	28,720	*16,7	*35,940					10,5	23,270	*12,3	*27,000	7,2 / 23,6					
-4,5 -15'																						
Flèche 7,0 m 23' 0" + Balancier 2,55 m 8' 4"	7,5 25'							10,7	23,040	*11,0	*24,330				9,4	20,990	*11,3	*25,050	8,1 / 26,3			
	6 20'				*12,7	*27,450	*12,7	*27,450	10,6	22,760	*11,3	*24,770		8,0	17,720	*11,2	*24,590	8,9 / 29,1				
	4,5 15'				14,2	30,640	*14,7	*31,690	10,2	22,090	*12,3	*26,690	7,8	16,720	*11,2	*24,460	7,2	15,990	10,9	24,130	9,4 / 30,8	
	3 10'				13,5	29,140	*16,8	*36,240	9,9	21,330	*13,4	*29,030	7,6	16,410	11,5	24,860	6,9	15,140	10,4	22,930	9,6 / 31,6	
	1,5 5'				13,0	28,090	*18,3	*39,520	9,6	20,700	*14,3	*31,020	7,5	16,100	11,4	24,530	6,8	14,970	10,3	22,740	9,6 / 31,6	
	0 0'				12,8	27,600	*18,8	*40,800	9,4	20,320	14,7	31,620	7,4	15,950	11,3	24,370	7,0	15,430	10,7	23,510	9,4 / 30,8	
	-1,5 -5'	*19,2	42,610	*19,2	*45,320	12,8	27,550	*18,5	*40,080	9,4	20,260	*14,6	31,540		7,6	16,730	11,6	*25,540	8,9 / 29,1			
-3 -10'	20,1	43,160	*21,8	*47,390	12,9	27,880	*17,1	*37,050	9,5	20,610	*13,3	*28,530		8,7	19,390	*11,5	*25,270	8,1 / 26,4				
-4,5 -15'	*18,1	*38,890	*18,1	*38,890	13,3	28,780	*14,0	*29,600					10,7	*23,530	*10,7	*23,530	6,8 / 22,2					
Flèche 7,0 m 23' 0" + Balancier 3,35 m 11' 0"	7,5 25'							*9,6	*21,170	*9,6	*21,170				*7,9	*17,490	*7,9	*17,490	8,8 / 28,6			
	6 20'							*10,2	*22,290	*10,2	*22,290	8,0	17,150	*9,8	*21,540	7,2	16,040	*7,7	*16,920	9,5 / 31,2		
	4,5 15'	*17,3	*36,960	*17,3	*36,960	*13,2	*28,570	*13,2	*28,570	10,3	22,300	*11,3	*24,500	7,8	16,830	*10,2	*22,360	6,6	14,560	*7,7	*16,910	10,0 / 32,8
	3 10'	20,7	44,740	*22,0	*47,120	13,7	29,510	*15,5	*33,450	9,9	21,420	*12,5	*27,140	7,6	16,380	*10,9	*23,710	6,3	13,790	*7,9	*17,370	10,2 / 33,5
	1,5 5'	*14,2	*34,160	*14,2	*34,160	13,1	28,160	*17,4	*37,520	9,6	20,640	*13,6	*29,570	7,4	15,950	11,3	24,410	6,2	13,570	*8,3	*18,300	10,2 / 33,6
	0 0'	*17,4	*40,630	*17,4	*40,630	12,7	27,370	*18,4	*39,840	9,3	20,100	*14,4	*31,210	7,3	15,650	11,2	24,080	6,3	13,870	*9,0	*19,910	10,0 / 32,8
	-1,5 -5'	19,4	41,740	*24,8	*53,920	12,6	27,090	*18,6	*40,230	9,2	19,870	14,5	31,150	7,2	15,570	11,1	23,990	6,7	14,820	*10,2	*22,580	9,5 / 31,2
-3 -10'	19,6	42,140	*23,3	*50,540	12,6	27,220	*17,8	*38,550	9,3	19,970	*14,0	*30,270		7,6	16,760	*11,3	*24,900	8,8 / 28,7				
-4,5 -15'	20,0	43,000	*20,5	*44,120	12,9	27,800	*15,8	*33,920	9,5		*11,9			9,3	20,750	*11,4	*25,090	7,7 / 24,9				











Remarques:

1. Capacités de levage en "Mode F" (Surpression)
2. Les valeurs ci-dessus sont conformes aux normes SAE et ISO relatives à la capacité de levage des pelles hydrauliques.
3. Les charges indiquées ne dépassent pas 87% de la capacité de levage hydraulique ou 75% de la charge de basculement.
4. Les valeurs avec astérisque (*) sont limitées par la capacité de levage du système hydraulique plutôt que par la charge de basculement.
5. Contient unités de mesures U.S. et métrique.

CAPACITÉ DE LEVAGE (En bout de balancier, sans godet)

Note: Pour connaître la capacité de levage avec godet, soustraire des valeurs suivantes le poids à vide du godet à montage direct ou du godet pour montage sur porte-outil et du porte-outil.

EC460 (Std. Patins 750 mm, 30", Contrepoids 9 300 kg, 20,510 lb)

 Sens transversal  Sens longitudinal	Hauteur des fixations du godet par rapport au sol	4,5 m, 15'		6 m, 20'		7,5 m, 25'		9 m, 30'		Portée maxi				Max. m / ft				
																		
		t	lb	t	lb	t	lb	t	lb	t	lb	t	lb		t	lb	t	lb
Flèche 7,0 m 23' 0" + Balancier 3,9 m 12' 10"	7,5 25'									8,2 17,440	*8,9 *17,480	*6,6 *14,490	*6,6 *14,490	9,4 / 30.6				
	6 20'							*9,4 *20,580	*9,4 *20,580	8,1 17,330	*9,1 *19,920	*6,4 *14,050	*6,4 *14,050	10,1 / 33.0				
	4,5 15'					*12,2 *26,310	*12,2 *26,310	10,4 22,490	*10,5 *22,920	7,9 16,920	*9,6 *21,030	6,1 13,380	*6,4 *14,040	10,5 / 34.5				
	3 10'	*20,1 *43,200	*20,1 *43,200	13,8 29,860	*14,5 *31,390	10,0 21,540	*11,9 *25,730	7,6 16,410	*10,4 *22,580	5,8 12,710	*6,5 *14,350	10,8 / 35.3						
	1,5 5'	*18,7 42,930	*18,7 *44,800	13,1 28,330	*16,6 *35,920	9,6 20,670	*13,1 *28,430	7,4 15,910	*11,1 *24,150	5,7 12,500	*6,9 *15,080	10,8 / 35.3						
	0 0'	*18,8 41,670	*18,8 *43,610	12,7 27,330	*18,0 *38,900	9,3 20,020	*14,0 *30,440	7,2 15,520	11,1 23,960	5,8 12,730	*7,4 *16,280	10,5 / 34.6						
	-1,5 -5'	19,2 41,350	*23,8 *54,410	12,5 26,870	*18,5 *40,010	9,1 19,670	14,4 30,960	7,1 15,330	11,0 23,750	6,1 13,490	*8,2 *18,240	10,1 / 33.1						
	-3 -10'	19,3 41,570	*24,0 *52,060	12,5 26,860	*18,1 *39,150	9,1 19,640	*14,2 *30,760	7,1 15,440	11,1 23,870	6,8 15,030	*9,7 *21,450	9,4 / 30.7						
	-4,5 -15'	19,7 42,270	*21,7 *46,910	12,6 27,260	*16,6 *35,780	9,3 20,020	*12,9 *27,550				8,1 18,030	*10,8 *23,850	8,3 / 27.2					
-6 -20'	*17,5 *37,170	*17,5 *37,170	13,1 *27,550	*13,1 *27,550						*10,6 *23,330	*10,6 *23,330	6,8 / 22.0						
Flèche 7,0 m 23' 0" + Balancier 4,8 m 15' 9"	9 30'									*7,7 *14,940	*7,7 *14,940	*6,5 *14,370	*6,5 *14,370	9,3 / 30.2				
	7,5 25'									*7,5 *16,680	*7,5 *16,680	*6,2 *13,670	*6,2 *13,670	10,2 / 33.4				
	6 20'									*7,9 *17,320	*7,9 *17,320	5,8 12,870	*6,1 *13,400	10,9 / 35.6				
	4,5 15'					*9,2 *20,040	*9,2 *20,040	7,9 17,010	*8,6 *18,700	5,3 11,830	*6,1 *13,480	11,3 / 37.0						
	3 10'	*17,0 *36,440	*17,0 *36,400	*12,8 *27,550	*12,8 *27,550	10,1 21,710	*10,6 *23,070	7,6 16,380	*9,4 *20,480	5,1 11,240	*6,3 *13,870	11,5 / 37.7						
	1,5 5'	20,3 43,730	*21,2 *45,790	13,3 28,570	*15,1 *32,690	9,6 20,660	*12,1 *26,130	7,3 15,760	*10,3 *22,350	5,0 11,020	*6,6 *14,600	11,5 / 37.7						
	0 0'	19,3 41,550	*22,7 *51,500	12,6 27,200	*16,9 *36,600	9,2 19,810	*13,2 *28,670	7,1 15,240	11,0 23,700	5,1 11,150	*7,1 *15,740	11,3 / 37.1						
	-1,5 -5'	18,9 40,630	*24,4 *53,680	12,3 26,420	*17,9 *38,810	8,9 19,250	*14,0 *30,290	6,9 14,890	10,8 23,320	5,3 11,680	*7,9 *17,540	10,9 / 35.7						
	-3 -10'	18,8 40,490	*24,5 *53,100	12,1 26,140	*18,1 *39,160	8,8 19,030	14,1 30,300	6,9 14,790	10,8 23,200	5,8 12,790	9,0 19,930	10,2 / 33.5						
-4,5 -15'	19,0 40,910	*23,1 *49,880	12,2 26,300	*17,3 *37,420	8,9 19,150	*13,6 *29,240	6,9 15,040	*10,7 *22,730	6,7 14,860	*10,1 *22,300	9,3 / 30.3							
-6 -20'	19,5 41,890	*20,1 *43,180	12,5 26,950	*15,2 *32,580	9,1 19,790	*11,6 *24,310				8,5 19,050	*10,4 *22,950	8,0 / 25.8						

Remarques:

1. Capacités de levage en "Mode F" (Surpression)
2. Les valeurs ci-dessus sont conformes aux normes SAE et ISO relatives à la capacité de levage des pelles hydrauliques.
3. Les charges indiquées ne dépassent pas 87% de la capacité de levage hydraulique ou 75% de la charge de basculement.
4. Les valeurs avec astérisque (*) sont limitées par la capacité de levage du système hydraulique plutôt que par la charge de basculement.
5. Contient unités de mesures U.S. et métrique.

EQUIPEMENTS STANDARD

Moteur

Moteur à faible taux d'émissions avec préchauffage conforme aux normes EPA (Environment Protection Association, USA)
Filtre à carburant avec séparateur d'eau
Système de filtration d'air à 3 étages avec indicateur de colmatage
Commande électrique d'arrêt du moteur
Alternateur, 50A

Système de commande électronique

Système de commande ACS
Système intégré de sélection du mode de travail
Système d'autodiagnostic
Indication état machine
Contrôle puissance sensible au régime
Mode "Puissance max"
Remise au ralenti automatique
Bouton de surpression (Power Boost)
Réchauffage automatique du moteur
Fonction sécurité arrêt/démarrage
Moniteur réglable
Interrupteur général
Circuit d'interdiction du redémarrage inopiné du moteur

Eclairage halogène puissant:
- 2 projecteurs sur le châssis
- 2 projecteurs sur la flèche
Batteries, 2 x 12 V / 200 Ah
Démarrateur, 24 V / 7,8 kW
Avertisseur de déplacement

Système hydraulique

Système automatique de détection du besoin de puissance
- Système de cumul
- Commande prioritaire de flèche
- Commande prioritaire de balancier
- Rotation prioritaire
Recirculation vers la balancier
Valve antirebond
Valve de maintien, flèche et balancier
Commande assistée
Système de filtration multi-étages
Amortisseur de fin de course sur vérins
Joints cache-poussière sur les vérins
Circuit hydraulique auxiliaire
Circuit de translation rectiligne
Moteurs de translation à deux vitesses automatiques
Huile hydraulique, ISO VG 46

Tourelle

Accès à la cabine avec poignée
Contrepoids, 9 300 kg, **20,510 lbs**
Contrepoids vertical
Marchepieds en tôle perforée antidérapante

Cabine et aménagement intérieur

Climatisation
Chauffage
Cabine montée sur amortisseurs hydrauliques
Système intégré de ventilation et de chauffage
Siège conducteur et commandes réglables
Antenne flexible
Lever de verrouillage de sécurité hydraulique
Cabine tous temps, insonorisée, avec:
- Cendrier
- Siège avec habillage textile et chauffage
- Allume-cigares
- Lanterneau transparent
- Serrures de portes
- Tapis de sol

- Avertisseur sonore
- Grand espace de rangement
- Moitié supérieure du pare-brise escamotable sous le pavillon
- Moitié inférieure du pare-brise amovible
- Ceinture de sécurité
- Vitres de sécurité
- Vitre arrière coulissante
- Pare-soleil, pare-brise
- Essuie-glace sur pare-brise, avec fonction intermittence
Clé pour démarrage et arrêt
Radiocassette stéréo (AM/FM)
Protection anti vandalisme

Châssis porteur

Réglage hydraulique des chenilles
Trains de chaînes avec articulations sous carters remplis de graisse
Guide chaînes (3)

Patins de chenilles

Std. 750 mm, **30"** à trois arêtes

Equipement excavateur

Std. Flèche: 7,0 m, **23' 0"**
Std. Balancier: 3,35 m, **11' 0"**

EQUIPEMENTS EN OPTION

Moteur

Alternateur, 70A
Chauffage du bloc moteur et carter, 120V
Réchauffeur de carburant
Kit tropical
Pompe de remplissage de carburant: 50 l/min (**13.2 gpm**) avec arrêt automatique

Système de commande électronique

Contrôle du débit hydraulique pour utilisation marteau ou pince
Eclairage supplémentaire (4)
- Sur cabine 3 (2 avant, 1 arrière)
- Sur contrepoids 1
Gyrophare

Tourelle avec

Protection inférieure (chantiers difficiles), 4,5 mm, (**.18"**)
Passerelle
Contrepoids démontable

Hydraulic system Système hydraulique

Conduits hydrauliques
- Marteau et cisaille:
Débit 1 pompes
Débit 2 pompes
Filtre de retour supplémentaire
Tuyauteries supplémentaire pour orientation outil
- Orientation outil
- Pince
- Conduit de retour de fuites
Ligne hydraulique pour attache rapide Volvo
Porte-outil à verrouillage hydraulique, Volvo S3
Huile hydraulique, ISO VG 32
Huile hydraulique, ISO VG 68

Cabine et aménagement intérieur

Siège à habillage textile
Siège avec habillage textile, chauffage et suspension pneumatique
Lever de commande avec 5 commutateurs
Protection de cabine (FOG)
Structure de protection de la cabine contre les chutes d'objets (FOPS)
Ecran antipluie, pare-brise
Grille de protection pare-brise
Kit anti-vandalisme

Châssis porteur

Protection inférieure (chantiers difficiles), 10 mm, (**.39"**)
Guide chaînes intégraux

Patins de chenilles

600 / 700 / 800 / 900 mm
24" / 28" / 32" / 36" à trois arêtes
600 mm, **24"** à deux arêtes

Equipement excavateur

Flèche: 6,0 m, **19' 8"** chantiers difficiles
Balancier: 2,55 m / 3,9 m / 4,8 m
8' 4" / 12' 10" / 15' 9"

Entretien

Jeu d'outillage

ARAG

ARAG Bau AG

Zinggen

6166 Hasle LU

www.arag-bau.ch

Tel. 058 710 00 00

Baumaschinen-Rent

French (for Canada)
KOR