



Français

PELLES SUR CHENILLES | JCB JS210/220/NLC/SC/LC

Puissance moteur : 173 cv (129 kW) Capacité du godet : 0,4 – 1,19 m³ Poids opérationnel : 21 090 – 23 540 kg

imprimé par www.arag-bau.ch

ARAG ARAG Bau AG
Zinggen
6166 Hasle LU
www.arag-bau.ch
Tel. 058 710 00 00
Baumaschinen-Rent

ROBUSTE A L'INTERIEUR COMME A L'EXTERIEUR

AVANT D'ACHETER UNE PELLE, VOUS DEVEZ ETRE SUR QU'ELLE SERA SUFFISAMMENT ROBUSTE POUR EFFECTUER TOUTES LES TACHES QUE VOUS LUI CONFIEREZ. HEUREUSEMENT, ROBUSTESSE ET LONGEVITE SONT DE SERIE SUR LES PELLES JCB JS210/220.

Pour prolonger la durée de service des composants clés, nous avons recours à l'analyse par éléments finis et à des essais poussés de résistance.



Flèche et balancier

- 1 Notre flèche et notre balancier renforcés sont fabriqués dans un acier à haute résistance mécanique, caissonnés en trois parties alliées à des extrémités moulées pour une résistance et une longévité accrues.
- 2 Nos procédés ultramodernes de fabrication et d'assemblage produisent des composants de grande qualité et d'une précision extrême.

Composants

- 3 La technologie de nos moteurs est testée et éprouvée, et depuis 2004, nous avons produit 200 000 unités DIESELMAX. Pour garantir une longévité similaire, les moteurs JCB EcoMAX des pelles JS210/220 ont été testés pendant 110 000 heures dans 70 machines différentes, dans les applications et les environnements les plus difficiles.
- 4 Les pelles sur chenilles JCB JS210/220 bénéficient des meilleurs composants du marché, dont un train de roulement Berco, des pompes Kawasaki, des distributeurs Kayaba et des moteurs JCB EcoMAX.



Résistance structurale

5 Le châssis inférieur robuste des pelles JCB JS210/220 affiche une construction en X soudée en continu pour une longévité étendue même dans les applications les plus exigeantes.

6 La conception caissonnée de la tourelle accroît la robustesse et réduit les contraintes. Elle permet également de mieux résister aux chocs.

7 La tourelle rigide ultrarobuste offre une longévité et une résistance optimales.

8 Nos capots renforcés offrent davantage de résistance et de rigidité.



POINT CLE
Les pelles JCB JS210/220 adoptent une fixation de tourelle renforcée.

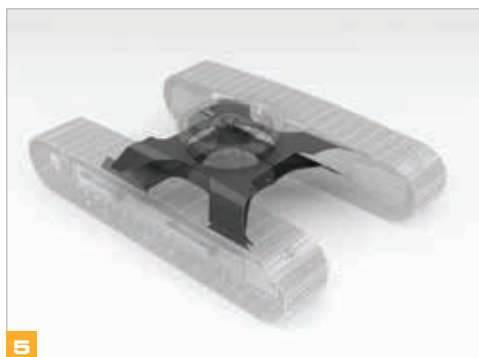

5

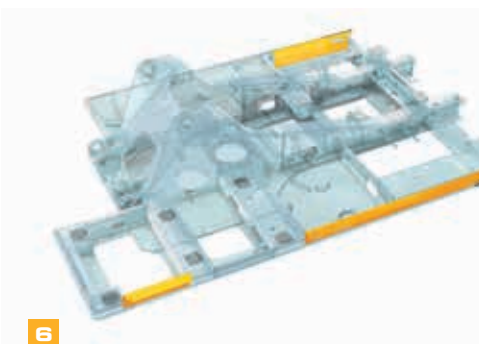

6



7



8

PRODUCTIVITE **MAXI**, DEPENSES MINIMALES

ECONOMISER TEMPS ET ARGENT EST PLUS IMPORTANT QUE JAMAIS. C'EST POURQUOI NOUS AVONS DOTE LES NOUVELLES PELLERIES JCB JS210/220 DE COMPOSANTS, DONT UN MOTEUR ECOMAX TIER 4 FINAL, FONCTIONNANT EN PARFAITE HARMONIE. VOUS DISPOSEZ AINSI D'UNE MACHINE AUSSI EFFICACE ET PRODUCTIVE QUE POSSIBLE.

Polyvalence exceptionnelle

1 Conçu spécialement pour la gamme JS, le système d'attache rapide JCB permet de passer facilement et rapidement d'un équipement à un autre.

Pour une polyvalence accrue, JCB propose de nombreuses options de lignes auxiliaires, dont les circuits marteau, auxiliaires et bas débit. Un ensemble flèche-balancier longue portée est également disponible pour des applications spécifiques (JS220 uniquement).

2 La gamme étendue d'équipements rend les pelles JCB JS210/220 encore plus polyvalentes pour vous permettre de mener à bien davantage de tâches.



Productivité supérieure

- 2** Vous pouvez à la fois vous déplacer et creuser avec rapidité et sans à-coups.
- 3** Les pelles sur chenilles JCB JS210/220 disposent d'une plate-forme de travail solide et stable, pour des temps de cycle plus courts.
- 4** Avec une imposante force au godet de 149 kN et des temps de cycle courts, les pelles JCB JS210/220 sont extrêmement productives dans toutes les applications.
- 5** L'innovant système JCB de régénération hydraulique recycle l'huile dans les vérins. Il assure ainsi des temps de cycle plus courts et une consommation de carburant réduite.

Des pelles efficaces

- 6** Le nouveau moteur EcoMAX Tier 4 final/Etape IV de JCB consomme jusqu'à 6 % de carburant de moins que nos moteurs Tier 4i/Etape IIIB, ce qui vous permet de réaliser des économies substantielles. En effet, le moteur JCB EcoMAX produit des niveaux de couple élevés à des régimes moteur ne dépassant pas 1 500 – 1 600 tr/min pour plus d'efficacité hydraulique et un meilleur rendement énergétique.
- 7** Afin de réduire la nuisance sonore et la consommation de carburant, le ventilateur monté sur visco-coupleur ne se déclenche que si nécessaire.
- 8** La gestion de puissance des pelles JCB JS210/220 permet d'adapter les performances selon les tâches à réaliser, pour plus d'économies.



Pour économiser du carburant, la technologie de ralenti automatique JCB diminue automatiquement le régime moteur lorsque les fonctions hydrauliques ne sont pas sollicitées. Pour un rendement énergétique encore plus optimal, les pelles JCB JS210/220 bénéficient d'une technologie hydraulique avancée, avec notamment un paramétrage optimisé de la pompe hydraulique, une conception de distributeur avancée et un logiciel de gestion électronique de pointe.

POINT CLE
L'amortissement de fin de course de la flèche et du balancier des pelles JCB JS210/220 limite fortement les chocs lors des chargements, ce qui protège la machine et renforce le confort de l'opérateur.

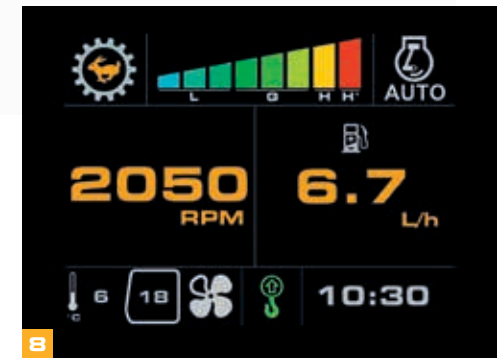

UN CONFORT OPTIMAL

L'OPERATEUR EST AU COEUR DE LA CONCEPTION DES PELLES JCB. UN ATOUT DONT IL BENEFICIERA, MAIS VOUS ENCORE PLUS, CAR CONFORT ET FACILITE D'UTILISATION SIGNIFIENT PRODUCTIVITE ACCRUE.

Excellente visibilité

1 La répartition 70/30 du pare-brise de nos pelles JCB JS210/220 offre une excellente visibilité à l'avant. La vue dégagée sur la zone de travail avant droite simplifie et sécurise les manœuvres et l'excavation de tranchées.

2 Le capot, compact, offre une excellente visibilité arrière.

Des commandes ergonomiques

3 L'écran couleur multifonction de sept pouces, facile à consulter dans toutes les conditions d'éclairage, affiche instantanément des informations d'exploitation et dispose d'un écran d'accueil personnalisable.

La fonction « Advanced Tool Select » disponible sur les pelles JCB JS210/220 permet de configurer rapidement et avec précision les circuits hydrauliques auxiliaires afin de les adapter au débit et à la pression d'un équipement. Jusqu'à 10 paramètres d'outils peuvent être stockés, ce qui permet des changements d'outils rapides et simples.



Une grande fenêtre de toit en verre laminé offre aux pelles JCB JS210/220 une visibilité optimale lors des travaux en hauteur.

Les commandes intuitives et souples améliorent le confort et la productivité. Le bouton « Powerboost » situé sur le joystick des pelles JCB JS210/220 permet de bénéficier rapidement d'une puissance hydraulique supplémentaire.

Une rotation équilibrée et un freinage à commande électronique/hydraulique souple apportent vitesse et précision.



La cabine et les commandes des pelles JCB JS210/220 sont réglables indépendamment ; il est ainsi très facile de trouver la position de travail idéale.



5

Environnement de travail

4 Les nouvelles pelles JCB JS210/220 offrent un environnement de travail moins bruyant à l'intérieur comme à l'extérieur. Avec un niveau sonore interne réduit à 72 dB(A) et externe à 103 dB(A), vous pouvez utiliser la machine partout et à toute heure.

La cabine des pelles JCB JS210/220 est montée sur 6 silentblochs souples pour réduire le bruit et les vibrations.

La pression positive empêche la poussière et la saleté de pénétrer dans la cabine.

5 L'option de régulation de la température JCB permet d'obtenir une température précise dans la cabine, avec de l'air frais ou recyclé. Grâce aux fonctions de désembuage/dégivrage, le pare-brise reste dégagé.

6 Un grand compartiment de rangement est situé derrière le siège de l'opérateur, avec une prise d'alimentation indépendante de 12 V qui peut être utilisée pour un caisson frigorifique.

7 La vaste surface de plancher accueille de grandes pédales antidérapantes qui facilitent les opérations.



6



7



4

Nous proposons différents sièges selon le confort recherché par l'opérateur.

MOINS D'ENTRETIEN, PLUS DE SERVICES

NOUS AVONS CONÇU LES PELLERES JCB JS210/220 POUR QU'ELLES REQUIERENT PEU DE MAINTENANCE ET QUE LES OPERATIONS D'ENTRETIEN SOIENT SIMPLES. ELLES SONT AINSI ECONOMIQUES, EFFICACES ET EXTREMEMENT PRODUCTIVES, POUR UNE UTILISATION OPTIMALE.



1

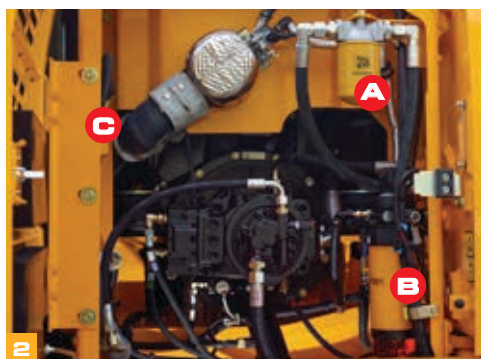

(A) Filtres à huile hydraulique (B) Filtres à carburant (C) Filtre à huile moteur

Facilité

- 1 Le filtre à air des pelles JCB JS210/220 est facilement accessible et sa conception à double cartouche simplifie le nettoyage.
- 2 Les filtres des pelles JCB JS210/220 (huile moteur, huile hydraulique et carburant) sont centralisés pour des entretiens rapides et simples.
- 3 Le radiateur de liquide de refroidissement du moteur et le refroidisseur d'huile hydraulique sont montés côte à côte, avec l'intercooler positionné maintenant à l'avant. Vous bénéficiez ainsi d'une température de refroidissement optimale.



Grâce à l'utilisation de bagues en bronze graphitées, nous avons réduit les intervalles de graissage de la flèche et du balancier des pelles JCB JS210/220 à 1 000 heures pour les applications normales.

POINT CLE

Les points de graissage des pelles JCB JS210/220 ont été regroupés pour un accès sûr et facile aux points difficiles d'accès.

	INTERVALLES D'ENTRETIEN
Huile moteur et filtre à huile moteur	Toutes les 500 heures
Filtre à huile hydraulique	Toutes les 1 000 heures
Huile hydraulique	Toutes les 5 000 heures



3

Les capots des pelles JCB JS210/220 s'ouvrent et se ferment facilement à l'aide de vérins à gaz, et les compartiments sont grands et larges pour un accès aisé.



Prêt à aider

4 Le moteur JCB EcoMAX T4F/Etape IV n'utilise pas de filtre à particules, ce qui réduit fortement les coûts d'exploitation, de maintenance et de réparation.

5 Grâce à notre système de récupération d'air, le pré-filtre Visibowl est désormais inutile sur les pelles JCB JS210/220. Ce système utilise l'aspiration du ventilateur de refroidissement pour éliminer les particules plus lourdes du système d'admission.

6 Grâce à notre option novatrice de réétalonnage, le moteur JCB EcoMAX peut accepter des carburants de qualité inférieure. Les pelles JCB JS210/220 peuvent ainsi être revendues dans différentes régions du monde, pour une valeur de revente supérieure.

7 Le moniteur JCB installé dans la cabine permet de contrôler les niveaux d'huile moteur et de liquide de refroidissement, ainsi que les erreurs du système au démarrage.

8 JCB respecte la toute dernière norme en matière d'émissions Tier 4 Final / Etape IV sans recourir à un filtre à particules. Le réservoir d'AdBlue® est facilement accessible via un nouvel agencement du marchepied sur la structure supérieure.



LE CHOIX DE LA SECURITE

LA SECURITE ETANT CRUCIALE SUR LES CHANTIERS, NOUS AVONS INTEGRE UN MAXIMUM DE DISPOSITIFS DE PROTECTION SUR LES PELLES JCB JS210/220. AINSI, LA SECURITE DE VOS OPERATEURS EST PARFAITEMENT ASSUREE.



1 Le capot des pelles JCB JS210/220 s'ouvre d'avant en arrière pour offrir un accès facile et sécurisé au moteur.



2 Pour une sécurité optimale, la cabine des pelles JCB JS210/220 est disponible, en option, avec une structure intégrée ROPS (retournements). En outre, grâce aux supports de montage livrés sur la cabine standard, l'installation de la structure de protection contre les chutes d'objets (FOPS) JCB se fait en toute simplicité.

3 Le dispositif de double verrouillage des manipulateurs JCB isole complètement les fonctions hydrauliques afin d'éviter tout mouvement accidentel. Notre système « 2GO » ne permet la mise en marche des pelles JCB JS210/220 que lorsque celles-ci sont en position de sécurité, et ce via deux entrées distinctes.

4 Les grandes surfaces vitrées et le profil surbaissé du capot des pelles JCB JS210/220 procurent une excellente visibilité.

5 Les marches et la plate-forme des pelles JCB JS210/220 sont dotées de tôles d'acier perforé antidérapantes qui offrent une prise optimale, même par temps humide ou en cas de verglas. Les boulons des tôles sont en retrait pour limiter les risques de chutes.

6 Notre caméra arrière de série, et latérale en option, permet de visualiser en permanence l'arrière et les côtés de la machine sur l'écran de bord Smart Control.



Un bouclier thermique est installé de série entre les pompes et le moteur, pour assurer une protection contre la chaleur et le bruit.

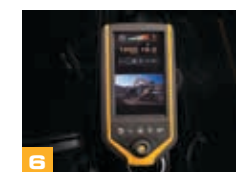
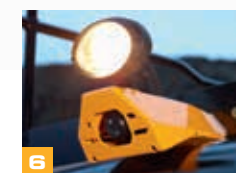

7 Pour une visibilité panoramique et une sécurité optimale, les pelles JCB JS210/220 sont équipées d'un jeu complet de rétroviseurs, y compris latéraux.

8 Inutile de monter sur les pelles JCB JS210/220 pour contrôler les niveaux d'huile : tous les entretiens quotidiens peuvent être réalisés au niveau du sol.

9 Nos garde-corps en option empêchent toute chute des opérateurs lorsqu'ils se trouvent sur la structure supérieure des pelles JCB JS210/220.

Les gyrophares disponibles en option sur les pelles JCB JS210/220 permettent de renforcer davantage la sécurité sur chantier.

10 Optez pour les phares de travail à LED pour un champ de vision supérieur sur les pelles JCB JS210/220.



JCB LIVELINK, TRAVAILLEZ DE FACON PLUS INTELLIGENTE

JCB LIVELINK EST UN SYSTEME NOVATEUR QUI VOUS PERMET DE GERER VOS MACHINES A DISTANCE : EN LIGNE, PAR E-MAIL OU PAR TELEPHONE PORTABLE. JCB LIVELINK VOUS DONNE ACCES A UNE MULTITUDE D'INFORMATIONS UTILES, DONT LES ALERTES CONCERNANT LES MACHINES, LES RAPPORTS SUR LE CARBURANT ET L'HISTORIQUE DES INCIDENTS. POUR UNE TRANQUILLITE D'ESPRIT, TOUTES LES INFORMATIONS RELATIVES AUX MACHINES SONT GERES DANS UN CENTRE DE DONNEES SECURISE.

Entretien facilité

Le système télématique de gestion à distance JCB LiveLink facilite la gestion de l'entretien des machines. L'indication précise des heures d'utilisation et les alertes d'entretien optimisent la planification de la maintenance, tandis que les données de localisation en temps réel vous aident à gérer votre parc machines. Vous avez également accès aux alertes machines critiques et à l'historique de maintenance.



Productivité et économies

Pour vous aider à atteindre un niveau maxi de productivité et d'économies, JCB LiveLink vous fournit des informations telles que la surveillance du temps passé au ralenti et la consommation de carburant qui vous aideront à optimiser votre consommation énergétique. Les informations de localisation des machines peuvent vous aider à améliorer l'efficacité de votre parc machines et la plus grande sécurité que vous apporte JCB LiveLink vous permettra peut-être de bénéficier de réductions sur votre assurance.



La sécurité avant tout

Les alertes de zones de travail en temps réel vous préviennent lorsque les machines sortent d'une zone d'intervention prédéterminée et les alertes de plage horaire vous avertissent lorsque les machines sont utilisées à une période où elles ne sont pas censées l'être. Parmi les autres avantages, citons l'affichage d'informations de localisation en temps réel, le couplage d'ECU ultramoderne (association entre le système JCB LiveLink et le système d'antidémarrage JCB ou ECU).



VALEUR AJOUTÉE

JCB OFFRE UNE ASSISTANCE CLIENTS INTERNATIONALE DE PREMIER ORDRE. POUR TOUS VOS BESOINS ET OÙ QUE VOUS VOUS TROUVIEZ, NOUS INTERVENONS RAPIDEMENT ET EFFICACEMENT POUR VOUS PERMETTRE D'EXPLOITER PLEINEMENT VOTRE MATÉRIEL.



1

1 Notre service d'assistance technique concessionnaire vous apportera des réponses et des solutions, tandis que notre équipe de spécialistes JCB Finance dédiée vous apporte des solutions de financement adaptées à vos besoins : Crédit-Bail, Location Financière, Crédit d'Équipement, Full Service, une large palette de solutions financières.

2 Le réseau mondial des centres de pièces JCB est un autre modèle d'efficacité. Avec 16 bases régionales, nous pouvons livrer près de 95 % de nos pièces partout dans le monde sous 24 heures. Nos pièces d'origine JCB sont conçues pour fonctionner en parfaite harmonie avec votre machine et vous permettre d'atteindre une productivité et des performances optimales.

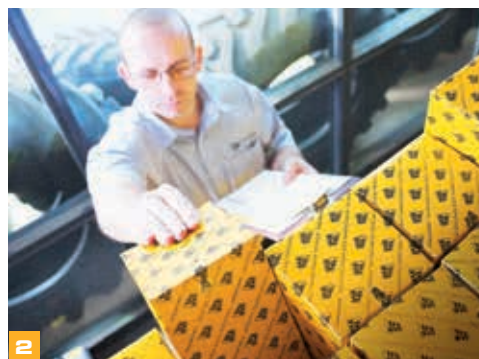

2

3 JCB Yellow Pro est une gamme de contrats de maintenance personnalisés qui permet à votre machine de bénéficier d'un entretien optimal, quel que soit votre budget. Ce système vous garantit le meilleur service après-vente assuré par des ingénieurs hautement qualifiés, formés par le constructeur en utilisant des pièces détachées et des lubrifiants d'origine JCB afin de préserver une performance optimale de la machine. Il permet à votre machine d'être couverte pour optimiser la disponibilité et la productivité tout au long de sa durée de fonctionnement.



3

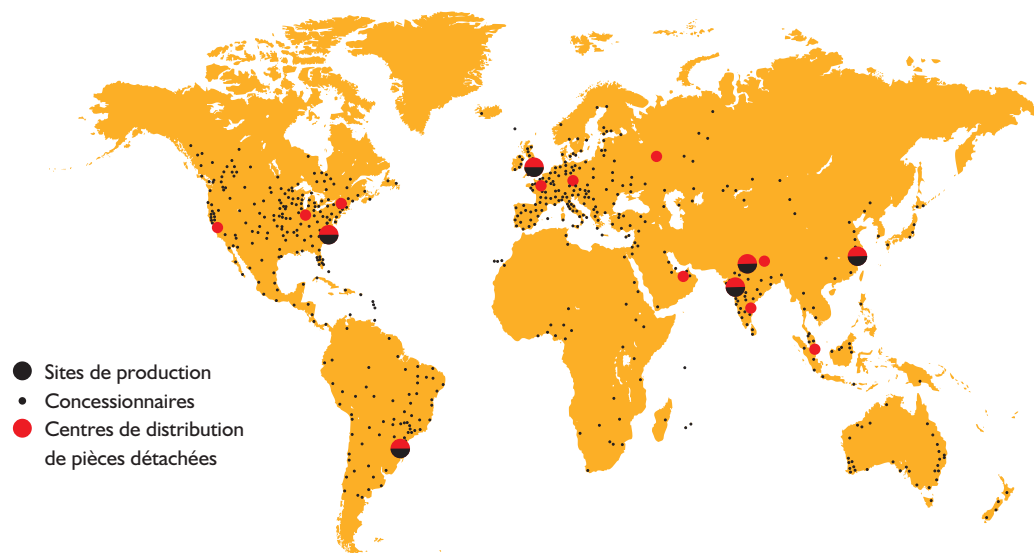

- Sites de production
- Concessionnaires
- Centres de distribution de pièces détachées

DIMENSIONS STATIQUES

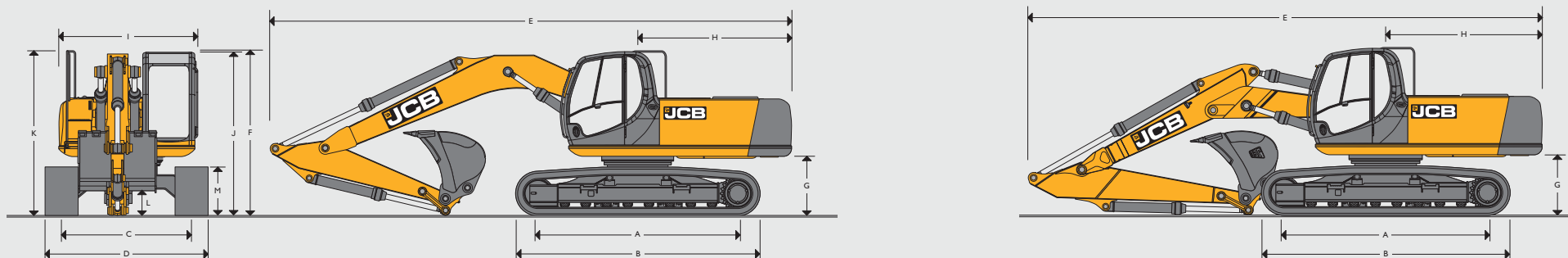

DIMENSIONS STATIQUES

Dimensions en mm		JS210			JS220	
		LC	NLC	SC	LC	
A	Longueur chenilles au sol	3 660	3 660	3 370	3 660	
B	Longueur hors tout du châssis inférieur	4 460	4 460	4 170	4 460	
C	Voie	2 170	1 990	2 170	2 390	
D	Largeur aux chenilles (tuiles 500 mm)	-	2 490	2 670	-	
D	Largeur aux chenilles (tuiles 500 mm)	-	-	-	-	
D	Largeur aux chenilles (tuiles 600 mm)	2 770	2 590	2 770	2 990	
D	Largeur aux chenilles (tuiles 700 mm)	2 870	2 690	2 870	3 090	
D	Largeur aux chenilles (tuiles 800 mm)	2 970	2 790	2 970	3 190	
D	Largeur aux chenilles (tuiles 900 mm)	3 070	-	-	3 290	
Longueur du balancier		1,91 m	2,40 m	3 m	1,91 m	2,40 m
E	Longueur de transport avec flèche monobloc (TAB)	9 584 (-)	9 584 (-)	9 584 (-)	9 584 (9 600)	9 584 (9 600)
F	Hauteur de transport avec flèche monobloc (TAB)	3 179 (-)	3 232 (-)	3 179 (-)	3 179 (3 085)	3 179 (3 085)
G	Garde au sol sous contrepoids	1 032			1 032	
H	Déport arrière du centre d'orientation	2 825			2 825	
I	Largeur de la tourelle (supérieure)	2 548			2 548	
J	Hauteur à la cabine	2 996			2 996	
K	Hauteur à la main courante	3 179			3 179	
L	Garde au sol	485			485	
M	Hauteur aux chenilles	885			885	

MOTEUR

Modèle	JCB EcoMAX Tier 4 Final/Etape IV.
Type	Moteur diesel 4 temps, 4 cylindres en ligne, injection directe à rampe commune, admission d'air turbocompressée
Puissance nominale (nette)	173 cv (129 kW)
Cylindrée	4,8 litres
Injection	Electronique
Filtration d'air	Élément sec avec indicateur d'avertissement dans la cabine
Démarrateur	24 V
Batteries	2 x 12
Alternateur	24 V - 55 A

MOTEUR CHENILLE

Type	Entièrement hydrostatique, à deux vitesses avec transmission Autoshift
Moteurs de translation	A pistons axiaux et cylindrée variable, entièrement protégés dans le châssis inférieur
Réduction finale	Réduction planétaire, barbotins boulonnés
Frein de service	Soupape d'équilibrage hydraulique
Frein de stationnement	Type à disques, ressort et déclenchement hydraulique automatique
Pente admissible	70 % (35°) constants
Vitesse de translation	Elevée – 5,6 km/h
	Faible – 3,3 km/h
Effort de traction	191,1 kNm

COMBINAISONS GODET ET BALANCIER - FLECHE MONOBLOC

Options de godet		Godet universel							Godet HD						
Largeur de godet	mm	600	750	900	1 100	1 200	1 350	1 500	600	750	900	1 100	1 200	1 350	1 500
Capacité du godet	m ³	0,38	0,51	0,66	0,81	0,95	1,10	1,25	0,38	0,51	0,66	0,81	0,95	1,10	1,25
Poids du godet	kg	482	539	603	656	721	773	838	583	649	730	791	852	933	994
JS210 LC															
Balancier 1,9 m (sans attache rapide)		☐ (☐)	☐ (☐)	☐ (☐)	☐ (☐)	☐ (☐)	☐ (☐)	■ (☐)	☐ (☐)	☐ (☐)	☐ (☐)	☐ (☐)	☐ (☐)	■ (☐)	■ (☐)
Balancier 2,4 m (sans attache rapide)		☐ (☐)	☐ (☐)	☐ (☐)	☐ (☐)	☐ (☐)	■ (☐)	● (■)	☐ (☐)	☐ (☐)	☐ (☐)	☐ (☐)	■ (☐)	● (☐)	● (■)
Balancier 3,0 m (sans attache rapide)		☐ (☐)	☐ (☐)	☐ (☐)	☐ (☐)	■ (☐)	■ (■)	● (■)	☐ (☐)	☐ (☐)	☐ (☐)	☐ (☐)	■ (☐)	● (■)	● (●)
JS220 NLC															
Balancier 1,9 m (sans attache rapide)		☐ (☐)	☐ (☐)	☐ (☐)	☐ (☐)	☐ (☐)	■ (☐)	● (■)	☐ (☐)	☐ (☐)	☐ (☐)	☐ (☐)	■ (☐)	■ (☐)	● (■)
Balancier 2,4 m (sans attache rapide)		☐ (☐)	☐ (☐)	☐ (☐)	☐ (☐)	■ (☐)	● (■)	● (■)	☐ (☐)	☐ (☐)	☐ (☐)	☐ (☐)	■ (☐)	● (■)	✕ (●)
Balancier 3,0 m (sans attache rapide)		☐ (☐)	☐ (☐)	☐ (☐)	■ (☐)	● (■)	● (■)	✕ (●)	☐ (☐)	☐ (☐)	☐ (☐)	■ (☐)	● (■)	✕ (●)	✕ (●)
JS220 LC															
Balancier 1,9 m (sans attache rapide)		☐ (☐)	☐ (☐)	☐ (☐)	☐ (☐)	☐ (☐)	☐ (☐)	☐ (☐)	☐ (☐)	☐ (☐)	☐ (☐)	☐ (☐)	☐ (☐)	☐ (☐)	■ (☐)
Balancier 2,4 m (sans attache rapide)		☐ (☐)	☐ (☐)	☐ (☐)	☐ (☐)	☐ (☐)	☐ (☐)	■ (☐)	☐ (☐)	☐ (☐)	☐ (☐)	☐ (☐)	☐ (☐)	■ (☐)	■ (☐)
Balancier 3,0 m (sans attache rapide)		☐ (☐)	☐ (☐)	☐ (☐)	☐ (☐)	☐ (☐)	■ (☐)	● (■)	☐ (☐)	☐ (☐)	☐ (☐)	☐ (☐)	■ (☐)	■ (☐)	● (■)
JS220 SC															
Balancier 1,9 m (sans attache rapide)		☐ (☐)	☐ (☐)	☐ (☐)	☐ (☐)	☐ (☐)	☐ (☐)	■ (☐)	☐ (☐)	☐ (☐)	☐ (☐)	☐ (☐)	☐ (☐)	☐ (☐)	■ (☐)
Balancier 2,4 m (sans attache rapide)		☐ (☐)	☐ (☐)	☐ (☐)	☐ (☐)	☐ (☐)	■ (☐)	● (■)	☐ (☐)	☐ (☐)	☐ (☐)	☐ (☐)	■ (☐)	■ (☐)	● (■)
Balancier 3,0 m (sans attache rapide)		☐ (☐)	☐ (☐)	☐ (☐)	☐ (☐)	■ (☐)	● (■)	● (■)	☐ (☐)	☐ (☐)	☐ (☐)	☐ (☐)	■ (☐)	● (■)	✕ (●)

- ☐ = convient à tous les travaux d'excavation (matériaux jusqu'à 2 000 kg/m³)
- = convient aux travaux d'excavation légers (matériaux jusqu'à 1 600 kg/m³)
- = convient aux travaux de nivellement et de chargement (matériaux jusqu'à 1 200 kg/m³)
- ✕ = non garantie

* Recommandations de capacité du godet calculés pour flèche monobloc uniquement.

POIDS ET PRESSIONS AU SOL

Machine avec godet de 1,14 m³ (760 kg), opérateur, réservoir de carburant plein et balancier de 2,4 m.

		Tuiles de 500 mm	Tuiles de 550 mm	Tuiles de 600 mm	Tuiles de 700 mm	Tuiles de 800 mm	Tuiles de 900 mm
JS210 LC MONOBLOC							
Poids de la machine	kg	–	–	21 090	21 355	21 625	21 675
Pression au sol	kg/cm	–	–	0,45	0,39	0,34	0,31
JS220 NLC MONOBLOC							
Poids de la machine	kg	21 144	–	21 396	21 648	–	–
Pression au sol	kg/cm	0,54	–	0,45	0,39	–	–
JS220 SC MONOBLOC							
Poids de la machine	kg	21 227	–	21 479	21 731	–	–
Pression au sol	kg/cm	0,58	–	0,49	0,43	–	–
JS220 LC MONOBLOC							
Poids de la machine	kg	–	–	21 904	22 172	22 440	22 490
Pression au sol	kg/cm	–	–	0,46	0,40	0,36	0,32
JS220 NLC TAB							
Poids de la machine	kg	22 194	–	22 446	22 698	–	–
Pression au sol	kg/cm	0,56	–	0,47	0,41	–	–
JS220 SC TAB							
Poids de la machine	kg	22 277	–	22 529	22 781	–	–
Pression au sol	kg/cm	0,61	–	0,51	0,45	–	–
JS220 LC TAB							
Poids de la machine	kg	–	–	22 954	23 222	23 490	23 540
Pression au sol	kg/cm	–	–	0,49	0,42	0,37	0,33

SYSTEME D'ORIENTATION

Moteur d'orientation	Pistons axiaux
Freinage	Freinage hydraulique plus frein de stationnement à disque sous charge de ressort automatique
Couple	68,3 kNm
Vitesse de rotation de la tourelle	12,9 tr/min
Couronne	Large diamètre à dents internes, lubrification par immersion

CAPACITES

Réservoir de carburant	l	235
Radiateur	l	31,5
Huile moteur	l	20,4
Réducteur d'orientation	l	5,0
Réservoir hydraulique	l	120
Réducteur (chacun)	l	4,7
Réservoir d'AdBlue®	l	65

CHASSIS INFERIEUR

Options des châssis	NLC (châssis long et étroit), SC (châssis standard), LC (châssis long)	
Construction	Châssis en X soudé en continu avec puits de tourelle fermé et longerons inclinés avec orifices d'évacuation de la poussière sous les galets supérieurs	
Points de remorquage	Avant et arrière	
Type de chenilles	Étanches et pré-lubrifiées	
Options de tuiles	SC : 500 mm, 600 mm, 700 mm NLC et LC : 600 mm, 700 mm, 800 mm, 900 mm	
Galets inférieurs et supérieurs	Traités thermiquement, étanches et lubrifiés	
Tension des chenilles	Par vérins à graisse	
Galet tendeur	Roulements étanches et lubrifiés, avec ressorts d'amortissement	
Type de chenilles	Étanches et lubrifiées	
	SC	NLC et LC
Nombre de guides de chenilles	2 de chaque côté	2 de chaque côté
Nombre de galets inférieurs	7 de chaque côté	8 de chaque côté
Nombre de galets supérieurs	2 de chaque côté	2 de chaque côté
Nombre de tuiles	46 de chaque côté	49 de chaque côté

HYDRAULIQUE

Circuit hydraulique à commande négative avec double pompe à pistons à débit variable fournissant le débit à la demande.

Pompes

Pompes principales	2 pompes à cylindrée variable et pistons axiaux
Débit maxi	2 x 228 l/min
Pompe de pilotage servo	Type à engrenages
Débit maxi	18 l/min

Distributeur

Distributeur quatre et cinq tiroirs disposant d'un tiroir auxiliaire de série

Pressions de service

Flèche/Bras/Godet	343 bar
Avec Powerboost	372 bar
Circuit de rotation	279 bar
Circuit de translation	343 bar
Commande de pilotage	40 bar

Filtration

Aspiration	150 microns, crépine d'aspiration
Retour général	10 microns, élément en fibre de verre
Servo pilotage	10 microns, composant papier
Retour circuit marteau	10 microns, composant fibrogène renforcé

PERFORMANCE OPERATIONNELLE - JS210/220 FLECHE MONOBLOC

Longueur de la flèche 5,7 m					
Longueur de balancier					
A	Portée maxi	m	8,84	9,31	9,80
B	Portée maxi (au sol)	m	8,66	9,14	9,64
C	Profondeur de fouille maxi	m	5,67	6,16	6,75
D	Hauteur d'attaque maxi	m	8,66	8,93	9,03
E	Hauteur de déversement maxi	m	6,07	6,34	6,47
F	Profondeur de fouille maxi (paroi verticale)	m	4,07	4,69	4,97
G	Rayon de giration minimal	m	3,73	3,84	3,80
	Angle de rotation du godet	degrés	183°	183°	183°
	Force de pénétration	kNm	145,2	117,8	9 974
	Force de pénétration avec Powerboost	kNm	157,5	127,8	106,1
	Force de cavage	kNm	138,2	138,2	138,2
	Force de cavage avec Powerboost	kNm	154,9	154,9	154,9

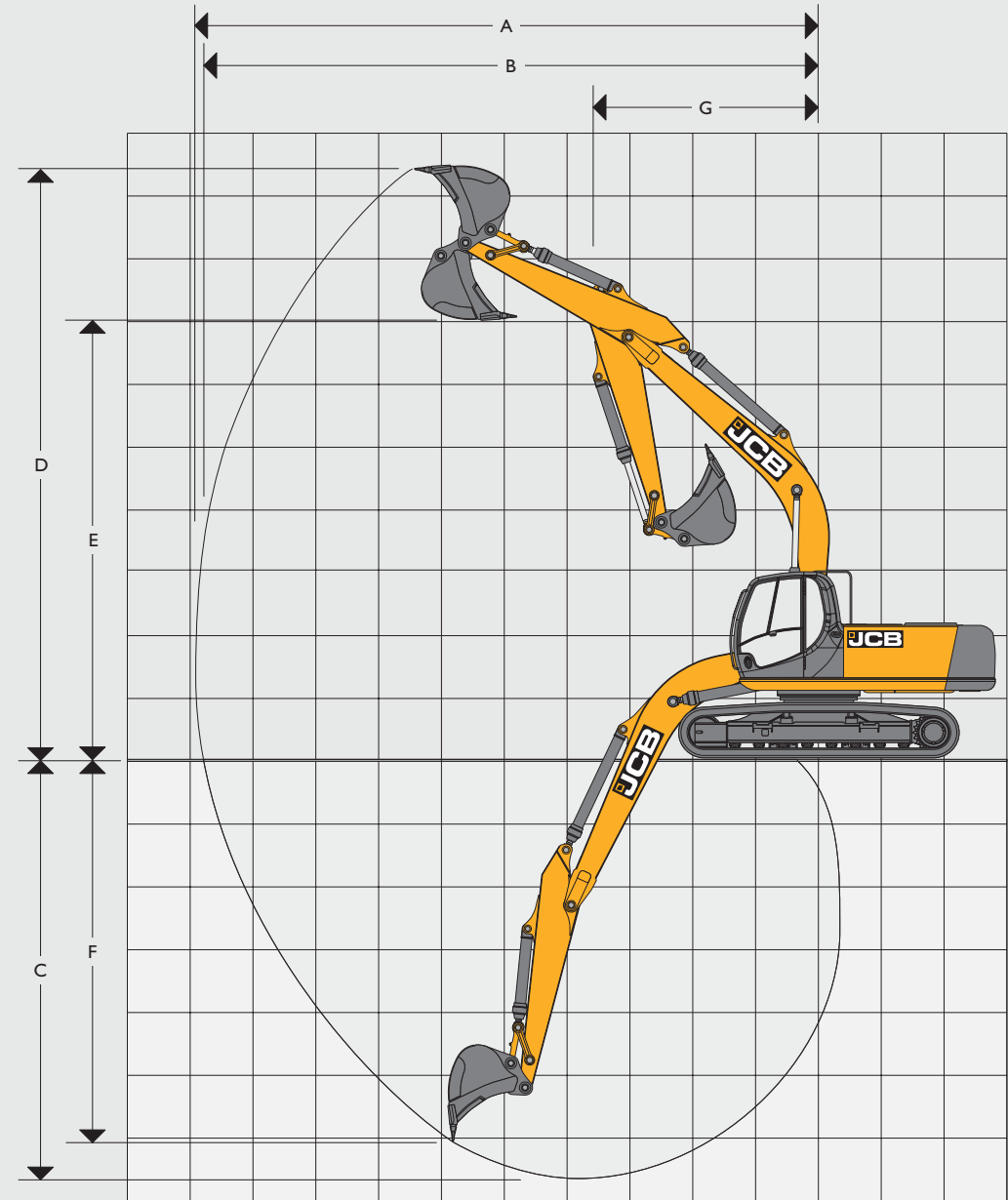

PERFORMANCE OPERATIONNELLE - JS220 FLECHE TAB

Longueur de la flèche 5,7 m

Longueur de balancier		1,91 m	2,40 m	3 m	
A	Portée maxi	m	9	9,44	9,98
B	Portée maxi (au sol)	m	8,81	9,26	9,81
C	Profondeur de fouille maxi	m	5,25	5,72	6,29
D	Hauteur d'attaque maxi	m	10,24	10,61	11
E	Hauteur de déversement maxi	m	7,35	7,70	8,07
F	Profondeur de fouille maxi (paroi verticale)	m	3,91	4,51	5,05
G	Rayon de giration minimal	m	2,50	2,55	2,29
Angle de rotation du godet		degrés	183°	183°	183°
Force de pénétration		kNm	131,9	113,4	94,1
Force de pénétration avec Powerboost		kNm	143,3	123,1	102,1
Force de cavage		kNm	142,7	142,7	142,7
Force de cavage avec Powerboost		kNm	154,9	154,9	154,9

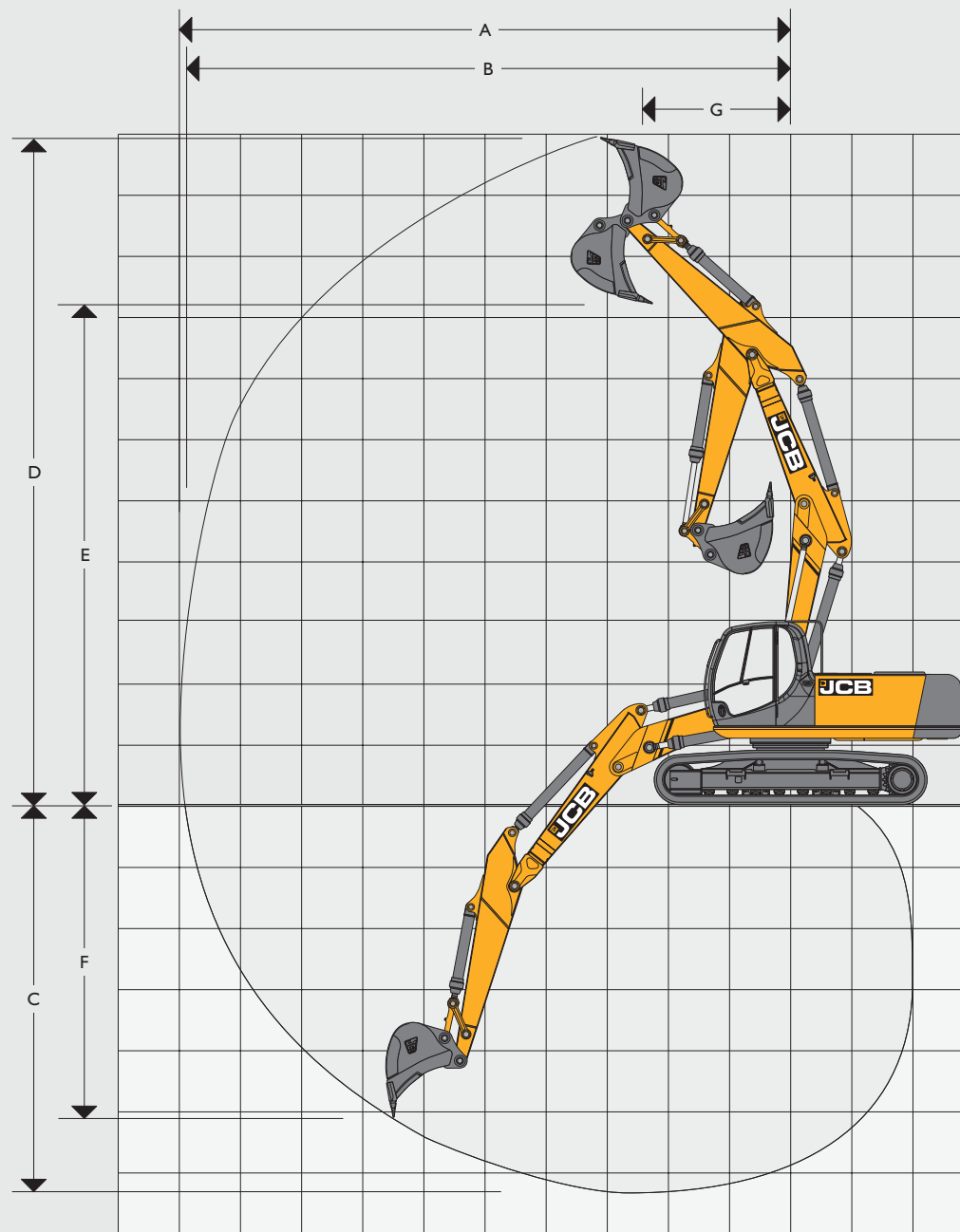

CAPACITES DE LEVAGE – LONGUEUR DU BALANCIER : 1,9 M, FLECHE MONOBLOC : 5,7 M, TUILES : 700 MM, SANS GODET											JS210 LC FLECHE MONOBLOC	
Portée	3 m		4,5 m		6 m		7,5 m		Capacité à portée maxi			
Hauteur de position de la charge	kg	kg	kg	kg	kg	kg	kg	kg	kg	kg	mm	
6 m					6 230*	5 350			6 270*	5 080	6 191	
4,5 m			7 840*	7 840*	6 580*	5 240			6 280	4 150	6 983	
3 m			9 720*	7 560	7 340*	5 040			5 670	3 730	7 390	
1,5 m					7 590	4 860			5 490	3 590	7 477	
0 m			11 430*	7 090	7 470	4 750			5 680	3 700	7 255	
-1,5 m			11 000*	7 100	7 460	4 750			6 390	4 120	6 693	
-3 m	12 870*	12 870*	9 660*	7 240					7 410*	5 230	5 690	

CAPACITES DE LEVAGE – LONGUEUR DU BALANCIER : 2,4 M, FLECHE MONOBLOC : 5,7 M, TUILES : 700 MM, SANS GODET											JS210 LC FLECHE MONOBLOC	
Portée	3 m		4,5 m		6 m		7,5 m		Capacité à portée maxi			
Hauteur de position de la charge	kg	kg	kg	kg	kg	kg	kg	kg	kg	kg	mm	
6 m					5 630*	5 320			5 290*	4 370	6 755	
4,5 m			7 130*	7 130*	6 110*	5 180			5 210*	3 660	7 486	
3 m			9 020*	7 530	6 940*	4 960	5 460	3 570	5 060	3 320	7 868	
1,5 m			10 630*	7 100	7 470	4 760	5 350	3 480	4 910	3 200	4 949	
0 m			11 320*	6 900	7 320	4 620	5 290	3 420	5 060	3 280	7 741	
-1,5 m	10 630*	10 630*	11 170*	6 880	7 270	4 580			5 580	3 600	7 218	
-3 m	14 070*	13 610	10 190*	6 970	7 350	4 660			6 860	4 380	6 300	
-4,5 m	10 600*	10 600*	7 520*	7 250					6 930*	6 700	4 760	

CAPACITES DE LEVAGE – LONGUEUR DU BALANCIER : 3 M, FLECHE MONOBLOC : 5,7 M, TUILES : 700 MM, SANS GODET											JS210 LC FLECHE MONOBLOC	
Portée	3 m		4,5 m		6 m		7,5 m		Capacité à portée maxi			
Hauteur de position de la charge	kg	kg	kg	kg	kg	kg	kg	kg	kg	kg	mm	
7,5 m					4 540*	4 540*			3 900*	3 900*	6 226	
6 m									3 660*	3 660*	7 332	
4,5 m					5 530*	5 330	5 230*	3 750	3 630*	3 360	8 011	
3 m	11 850*	11 850*	8 140*	7 800	6 420*	5 090	5 550	3 650	3 750*	3 070	8 367	
1,5 m			9 960*	7 290	7 350*	4 850	5 420	3 530	4 020*	2 960	8 444	
0 m	6 310*	6 310*	11 020*	7 000	7 400	4 680	5 320	3 440	4 500*	3 010	8 249	
-1,5 m	10 480*	10 480*	11 220*	6 910	7 310	4 590	5 290	3 400	5 040	3 260	7 760	
-3 m	15 210*	13 570	10 630*	6 950	7 340	4 620			5 980	3 830	6 916	
-4,5 m	12 430*	12 430*	8 850*	7 150					6 850*	5 320	5 552	











Capacité de charge avant et arrière

Capacité de levage sur 360°





Remarques :

1. Pour obtenir les capacités de levage avec godet, soustraire le poids total du godet ou du godet avec attache rapide des valeurs indiquées ci-dessus.
2. Les capacités de levage sont calculées selon la norme ISO 10567, c'est-à-dire : 75 % de la charge de basculement, ou 87 % de la capacité de levage hydraulique (la plus faible étant prise en compte). Les capacités de levage marquées d'un astérisque (*) sont basées sur la capacité hydraulique.
3. Les capacités de levage sont données pour un engin positionné sur un terrain ferme et plat.
4. Les capacités de levage peuvent être limitées par la réglementation locale. Demandez conseil à votre concessionnaire.





CAPACITES DE LEVAGE – LONGUEUR DU BALANCIER : 1,9 M, FLECHE MONOBLOC : 5,7 M, TUILES : 500 MM, SANS GODET **JS220 NLC FLECHE MONOBLOC**

Portée	3 m		4,5 m		6 m		7,5 m		Capacité à portée maxi		
											mm
Hauteur de position de la charge	kg	kg	kg	kg	kg	kg	kg	kg	kg	kg	mm
6 m					6 230*	4 730			6 270*	4 490	6 191
4,5 m			7 840*	7 020	6 580*	4 620			6 300*	3 670	6 983
3 m			9 720*	6 540	7 340*	4 430			5 850	3 300	7 390
1,5 m					7 830	4 260			5 670	3 170	7 477
0 m			11 430*	6 090	7 720	4 160			5 870	3 260	7 255
-1,5 m			11 000*	6 110	7 710	4 150			6 600	3 630	6 693
-3 m	12 870*	11 590	9 660*	6 230					7 410*	4 570	5 690

CAPACITES DE LEVAGE – LONGUEUR DU BALANCIER : 2,4 M, FLECHE MONOBLOC : 5,7 M, TUILES : 500 MM, SANS GODET **JS220 NLC FLECHE MONOBLOC**

Portée	3 m		4,5 m		6 m		7,5 m		Capacité à portée maxi		
											mm
Hauteur de position de la charge	kg	kg	kg	kg	kg	kg	kg	kg	kg	kg	mm
6 m					5 630*	4 790			5 290*	3 940	6 755
4,5 m			7 130*	7 120	6 110*	4 650			5 210*	3 300	7 486
3 m			9 020*	6 630	6 940*	4 450	5 720	3 220	5 310	2 990	7 868
1,5 m			10 630*	6 230	7 770*	4 250	5 620	3 130	5 160	2 880	7 949
0 m			11 320*	6 040	7 680	4 120	5 550	3 070	5 310	2 940	7 741
-1,5 m	10 630*	10 630*	11 170*	6 020	7 630	4 080			5 860	3 220	7 218
-3 m	14 070*	11 360	10 190*	6 100	7 490*	4 150			6 950*	3 910	6 300
-4,5 m	10 600*	10 600*	7 520*	6 370					6 930*	5 910	4 760

CAPACITES DE LEVAGE – LONGUEUR DU BALANCIER : 3 M, FLECHE MONOBLOC : 5,7 M, TUILES : 500 MM, SANS GODET **JS220 NLC FLECHE MONOBLOC**

Portée	3 m		4,5 m		6 m		7,5 m		Capacité à portée maxi		
											mm
Hauteur de position de la charge	kg	kg	kg	kg	kg	kg	kg	kg	kg	kg	mm
6 m									3 660*	3 490	7 332
4,5 m					5 530*	4 710	5 230*	3 320	3 630*	2 970	8 011
3 m	11 850*	11 850*	8 140*	6 750	6 420*	4 480	5 620*	3 220	3 750*	2 710	8 367
1,5 m			9 960*	6 280	7 350*	4 240	5 600	3 110	4 020*	2 610	8 444
0 m	6 310*	6 310*	11 020*	6 000	7 650	4 080	5 500	3 020	4 500*	2 650	8 249
-1,5 m	10 480*	10 480*	11 220*	5 920	7 560	4 000	5 470	2 980	5 220	2 860	7 760
-3 m	15 210*	11 090	10 630*	5 960	7 580	4 020			6 180	3 360	6 916
-4,5 m	12 430*	11 410	8 850*	6 140					6 850*	4 630	5 552

 Capacité de charge avant et arrière

 Capacité de levage sur 360°

Remarques :

1. Pour obtenir les capacités de levage avec godet, soustraire le poids total du godet ou du godet avec attache rapide des valeurs indiquées ci-dessus.
2. Les capacités de levage sont calculées selon la norme ISO 10567, c'est-à-dire : 75 % de la charge de basculement, ou 87 % de la capacité de levage hydraulique (la plus faible étant prise en compte). Les capacités de levage marquées d'un astérisque (*) sont basées sur la capacité hydraulique.
3. Les capacités de levage sont données pour un engin positionné sur un terrain ferme et plat.
4. Les capacités de levage peuvent être limitées par la réglementation locale. Demandez conseil à votre concessionnaire.

CAPACITES DE LEVAGE – LONGUEUR DU BALANCIER : 1,9 M, FLECHE MONOBLOC : 5,7 M, TUILES : 600 MM, SANS GODET											JS220 SC FLECHE MONOBLOC	
Portée	3 m		4,5 m		6 m		7,5 m		Capacité à portée maxi			
Hauteur de position de la charge	kg	kg	kg	kg	kg	kg	kg	kg	kg	kg	mm	
6 m					6 230*	5 180			6 270*	4 920	6 191	
4,5 m			7 840*	7 750	6 580*	5 070			5 900	4 030	6 983	
3 m			9 720*	7 260	7 270	4 880			5 320	3 620	7 390	
1,5 m					7 070	4 700			5 160	3 490	7 477	
0 m			10 790	6 790	6 960	4 600			5 330	3 590	7 255	
-1,5 m			10 810	6 810	6 950	4 590			5 980	4 000	6 693	
-3 m	12 870*	12 870*	9 660*	6 940					7 410*	5 050	5 690	

CAPACITES DE LEVAGE – LONGUEUR DU BALANCIER : 2,4 M, FLECHE MONOBLOC : 5,7 M, TUILES : 600 MM, SANS GODET											JS220 SC FLECHE MONOBLOC	
Portée	3 m		4,5 m		6 m		7,5 m		Capacité à portée maxi			
Hauteur de position de la charge	kg	kg	kg	kg	kg	kg	kg	kg	kg	kg	mm	
6 m					5 630*	5 240			5 290*	4 320	6 755	
4,5 m			7 130*	7 130*	6 110*	5 110			5 210*	3 620	7 486	
3 m			9 020*	7 350	6 940*	4 890	5 210	3 540	4 840	3 290	7 868	
1,5 m			10 630*	6 930	7 070	4 690	5 110	3 450	4 700	3 180	7 949	
0 m			10 740	6 740	6 920	4 560	5 040	3 390	4 830	3 250	7 741	
-1,5 m	10 630*	10 630*	10 710	6 720	6 870	4 520			5 310	3 560	7 218	
-3 m	14 070*	12 960	10 190*	6 810	6 960	4 590			6 500	4 320	6 300	
-4,5 m	10 600*	10 600*	7 520*	7 080					6 930*	6 560	4 760	

CAPACITES DE LEVAGE – LONGUEUR DU BALANCIER : 3 M, FLECHE MONOBLOC : 5,7 M, TUILES : 600 MM, SANS GODET											JS220 SC FLECHE MONOBLOC	
Portée	3 m		4,5 m		6 m		7,5 m		Capacité à portée maxi			
Hauteur de position de la charge	kg	kg	kg	kg	kg	kg	kg	kg	kg	kg	mm	
6 m									3 660*	3 660*	7 332	
4,5 m					5 530*	5 160	5 230*	3 650	3 630*	3 270	8 011	
3 m	11 850*	11 850*	8 140*	7 480	6 420*	4 930	5 220	3 540	3 750*	2 990	8 367	
1,5 m			9 960*	6 990	7 080	4 690	5 090	3 430	4 020*	2 880	8 444	
0 m	6 310*	6 310*	10 710	6 710	6 880	4 520	4 990	3 340	4 370	2 930	8 249	
-1,5 m	10 480*	10 480*	10 600	6 620	6 800	4 440	4 960	3 300	4 730	3 160	7 760	
-3 m	15 210*	12 680	10 630*	6 660	6 820	4 460			5 590	3 720	6 916	
-4,5 m	12 430*	12 430*	8 850*	6 850					6 850*	5 130	5 552	

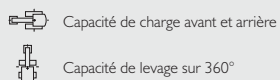

Remarques :

1. Pour obtenir les capacités de levage avec godet, soustraire le poids total du godet ou du godet avec attache rapide des valeurs indiquées ci-dessus.
2. Les capacités de levage sont calculées selon la norme ISO 10567, c'est-à-dire : 75 % de la charge de basculement, ou 87 % de la capacité de levage hydraulique (la plus faible étant prise en compte). Les capacités de levage marquées d'un astérisque (*) sont basées sur la capacité hydraulique.
3. Les capacités de levage sont données pour un engin positionné sur un terrain ferme et plat.
4. Les capacités de levage peuvent être limitées par la réglementation locale. Demandez conseil à votre concessionnaire.

CAPACITES DE LEVAGE – LONGUEUR DU BALANCIER : 1,9 M, FLECHE MONOBLOC : 5,7 M, TUILES : 700 MM, SANS GODET JS220 LC FLECHE MONOBLOC

Portée	3 m		4,5 m		6 m		7,5 m		Capacité à portée maxi		
Hauteur de position de la charge	kg	kg	kg	kg	kg	kg	kg	kg	kg	kg	mm
6 m					6 230*	5 740			6 270*	5 460	6 191
4,5 m			7 840*	7 840*	6 580*	5 630			6 300*	4 470	6 983
3 m			9 720*	8 140	7 340*	5 430			6 050	4 030	7 390
1,5 m					8 060*	5 250			5 860	3 890	7 477
0 m			11 430*	7 660	7 980	5 150			6 070	4 010	7 255
-1,5 m			11 000*	7 680	7 970	5 140			6 820	4 470	6 693
-3 m	12 870*	12 870*	9 660*	7 810					7 410*	5 650	5 690

CAPACITES DE LEVAGE – LONGUEUR DU BALANCIER : 2,4 M, FLECHE MONOBLOC : 5,7 M, TUILES : 700 MM, SANS GODET JS220 LC FLECHE MONOBLOC

Portée	3 m		4,5 m		6 m		7,5 m		Capacité à portée maxi		
Hauteur de position de la charge	kg	kg	kg	kg	kg	kg	kg	kg	kg	kg	mm
6 m					5 630*	5 630*			5 290*	4 790	6 755
4,5 m			7 130*	7 130*	6 110*	5 670			5 210*	4 030	7 486
3 m			9 020*	8 240	6 940*	5 450	5 910	3 940	5 350*	3 660	7 868
1,5 m			10 630*	7 810	7 770*	5 240	5 810	3 850	5 340	3 540	7 949
0 m			11 320*	7 620	7 940	5 110	5 740	3 780	5 500	3 630	7 741
-1,5 m	10 630*	10 630*	11 170*	7 590	7 890	5 070			6 060	3 980	7 218
-3 m	14 070*	14 070*	10 190*	7 680	7 490*	5 140			6 950*	4 830	6 300
-4,5 m	10 600*	10 600*	7 520*	7 520*					6 390*	6 390*	4 760

CAPACITES DE LEVAGE – LONGUEUR DU BALANCIER : 3 M, FLECHE MONOBLOC : 5,7 M, TUILES : 700 MM, SANS GODET JS220 LC FLECHE MONOBLOC

Portée	3 m		4,5 m		6 m		7,5 m		Capacité à portée maxi		
Hauteur de position de la charge	kg	kg	kg	kg	kg	kg	kg	kg	kg	kg	mm
6 m									3 660*	3 660*	7 332
4,5 m					5 530*	5 530*	5 230*	4 050	3 630*	3 630	8 011
3 m	11 850*	11 850*	8 140*	8 140*	6 420*	5 480	5 620*	3 940	3 750*	3 330	8 367
1,5 m			9 960*	7 870	7 350*	5 240	5 800	3 830	4 020*	3 220	8 444
0 m	6 310*	6 310*	11 020*	7 580	7 910	5 070	5 700	3 730	4 500*	3 280	8 249
-1,5 m	10 480*	10 480*	11 220*	7 490	7 820	4 990	5 660	3 700	5 370*	3 540	7 760
-3 m	15 210*	14 650	10 630*	7 530	7 840	5 010			6 400	4 160	6 916
-4,5 m	12 430*	12 430*	8 850*	7 720					6 850*	5 750	5 552

Capacité de charge avant et arrière

Capacité de levage sur 360°

Remarques :

1. Pour obtenir les capacités de levage avec godet, soustraire le poids total du godet ou du godet avec attache rapide des valeurs indiquées ci-dessus.
2. Les capacités de levage sont calculées selon la norme ISO 10567, c'est-à-dire : 75 % de la charge de basculement, ou 87 % de la capacité de levage hydraulique (la plus faible étant prise en compte). Les capacités de levage marquées d'un astérisque (*) sont basées sur la capacité hydraulique.
3. Les capacités de levage sont données pour un engin positionné sur un terrain ferme et plat.
4. Les capacités de levage peuvent être limitées par la réglementation locale. Demandez conseil à votre concessionnaire.

CAPACITES DE LEVAGE – LONGUEUR DU BALANCIER : 1,9 M, FLECHE TAB 5,7 M, TUILES : 500 MM, SANS GODET											JS220 NLC FLECHE TAB
Portée	3 m		4,5 m		6 m		7,5 m		Capacité à portée maxi		
Hauteur de position de la charge	kg	kg	kg	kg	kg	kg	kg	kg	kg	kg	mm
7,5 m									6 350*	6 350*	4 193
6 m			7 250*	7 250*					5 890	5 170	5 715
4,5 m	11 970*	11 970*	8 350*	7 170	7 030*	4 690			5 960*	4 080	6 565
3 m			9 980*	6 630	7 320	4 480			5 800	3 590	6 998
1,5 m			10 920	6 210	7 090	4 280			5 570	3 420	7 089
0 m			10 710	6 030	6 940	4 150			5 760	3 500	6 855
-1,5 m	13 950*	11 140	10 660*	6 020	6 920	4 130			6 530	3 920	6 256
-3 m			8 840*	6 160					7 590*	5 130	5 167

CAPACITES DE LEVAGE – LONGUEUR DU BALANCIER : 2,4 M, FLECHE TAB 5,7 M, TUILES : 500 MM, SANS GODET											JS220 NLC FLECHE TAB
Portée	3 m		4,5 m		6 m		7,5 m		Capacité à portée maxi		
Hauteur de position de la charge	kg	kg	kg	kg	kg	kg	kg	kg	kg	kg	mm
7,5 m									5 300*	5 300*	5 080
6 m			6 580*	6 580*	6 250*	4 890			4 890*	4 400	6 391
4,5 m	10 330*	10 330*	7 710*	7 320	6 600*	4 760			4 850*	3 610	7 160
3 m			9 400*	6 780	7 320*	4 540	5 250	3 270	5 040*	3 230	7 558
1,5 m			10 830*	6 310	7 130	4 310	5 150	3 170	5 010	3 090	7 643
0 m	6 700*	6 700*	10 740	6 060	6 950	4 160			5 140	3 140	7 426
-1,5 m	13 480*	11 020	10 660	6 000	6 880	4 090			5 690	3 450	6 879
-3 m	13 060*	11 200	9 630*	6 070					7 040*	4 250	5 907

CAPACITES DE LEVAGE – LONGUEUR DU BALANCIER : 3,0 M, FLECHE TAB 5,7 M, TUILES : 500 MM, SANS GODET											JS220 NLC FLECHE TAB
Portée	3 m		4,5 m		6 m		7,5 m		Capacité à portée maxi		
Hauteur de position de la charge	kg	kg	kg	kg	kg	kg	kg	kg	kg	kg	mm
7,5 m									3 530*	3 530*	5 811
6 m					5 440*	5 010			3 320*	3 320*	6 984
4,5 m			6 870*	6 870*	6 070*	4 860	4 120*	3 420	3 300*	3 270	7 694
3 m	13 270*	12 630	8 620*	6 960	6 860*	4 610	5 310	3 320	3 430*	2 960	8 065
1,5 m	6 990*	6 990*	10 290*	6 430	7 180	4 360	5 170	3 190	3 710*	2 830	8 145
0 m	8 570*	8 570*	10 790	6 090	6 960	4 160	5 060	3 090	4 220*	2 860	7 942
-1,5 m	12 600*	10 880	10 620	5 950	6 840	4 060			5 070	3 080	7 433
-3 m	14 500*	11 000	10 290*	5 970	6 850	4 070			6 070	3 650	6 545
-4,5 m			7 870*	6 150					6 750*	5 230	5 082

Capacité de charge avant et arrière

Capacité de levage sur 360°

Remarques :

1. Pour obtenir les capacités de levage avec godet, soustraire le poids total du godet ou du godet avec attache rapide des valeurs indiquées ci-dessus.
2. Les capacités de levage sont calculées selon la norme ISO 10567, c'est-à-dire : 75 % de la charge de basculement, ou 87 % de la capacité de levage hydraulique (la plus faible étant prise en compte). Les capacités de levage marquées d'un astérisque (*) sont basées sur la capacité hydraulique.
3. Les capacités de levage sont données pour un engin positionné sur un terrain ferme et plat.
4. Les capacités de levage peuvent être limitées par la réglementation locale. Demandez conseil à votre concessionnaire.

CAPACITES DE LEVAGE – LONGUEUR DU BALANCIER : 1,9 M, FLECHE TAB 5,7 M, TUILES : 600 MM, SANS GODET											JS220 SC FLECHE TAB
Portée	3 m		4,5 m		6 m		7,5 m		Capacité à portée maxi		
Hauteur de position de la charge	kg	kg	kg	kg	kg	kg	kg	kg	kg	kg	mm
7,5 m									6 350*	6 350*	4 193
6 m			7 250*	7 250*					5 890*	5 710	5 175
4,5 m	11 970*	11 970*	8 350*	7 980	7 030*	5 190			5 960*	4 510	6 565
3 m			9 980*	7 420	7 410	4 980			5 870	3 990	6 998
1,5 m			11 060	6 990	7 180	4 770			5 640	3 800	7 089
0 m			10 850	6 800	7 040	4 640			5 830	3 900	6 855
-1,5 m	13 950*	12 840	10 660*	6 790	7 010	4 620			6 620	4 380	6 256
-3 m			8 840*	6 930					7 590*	5 750	5 167

CAPACITES DE LEVAGE – LONGUEUR DU BALANCIER : 2,4 M, FLECHE TAB 5,7 M, TUILES : 600 MM, SANS GODET											JS220 SC FLECHE TAB
Portée	3 m		4,5 m		6 m		7,5 m		Capacité à portée maxi		
Hauteur de position de la charge	kg	kg	kg	kg	kg	kg	kg	kg	kg	kg	mm
7,5 m									5 300*	5 300*	5 080
6 m			6 580*	6 580*	6 250*	5 390			4 890*	4 850	6 391
4,5 m	10 330*	10 330*	7 710*	7 710*	6 600*	5 260			4 850*	3 990	7 160
3 m			9 400*	7 580	7 320*	5 040	5 320	3 630	5 040*	3 580	7 558
1,5 m			10 830*	7 090	7 220	4 810	5 220	3 530	5 070	3 430	7 643
0 m	6 700*	6 700*	10 890	6 830	7 040	4 640			5 210	3 500	7 426
-1,5 m	13 480*	12 720	10 810	6 760	6 970	4 580			5 760	3 850	6 879
-3 m	13 060*	12 920	9 630*	6 840					7 040*	4 750	5 907

CAPACITES DE LEVAGE – LONGUEUR DU BALANCIER : 3,0 M, FLECHE TAB 5,7 M, TUILES : 600 MM, SANS GODET											JS220 SC FLECHE TAB
Portée	3 m		4,5 m		6 m		7,5 m		Capacité à portée maxi		
Hauteur de position de la charge	kg	kg	kg	kg	kg	kg	kg	kg	kg	kg	mm
7,5 m									3 530*	3 530*	5 811
6 m					5 440*	5 440*			3 320*	3 320*	6 984
4,5 m			6 870*	6 870*	6 070*	5 360	4 120*	3 780	3 300*	3 300*	7 694
3 m	13 270*	13 270*	8 620*	7 760	6 860*	5 110	5 380	3 670	3 430*	3 280	8 065
1,5 m	6 990*	6 990*	10 290*	7 210	7 280	4 850	5 240	3 550	3 710*	3 140	8 145
0 m	8 570*	8 570*	10 930	6 860	7 050	4 650	5 130	3 440	4 220*	3 180	7 942
-1,5 m	12 600*	12 570	10 760	6 720	6 940	4 540			5 140	3 440	7 433
-3 m	14 500*	12 710	10 290*	6 740	6 950	4 550			6 150	4 080	6 545
-4,5 m			7 870*	6 930					6 750*	5 870	5 082

Capacité de charge avant et arrière









Capacité de levage sur 360°

Remarques :

1. Pour obtenir les capacités de levage avec godet, soustraire le poids total du godet ou du godet avec attache rapide des valeurs indiquées ci-dessus.
2. Les capacités de levage sont calculées selon la norme ISO 10567, c'est-à-dire : 75 % de la charge de basculement, ou 87 % de la capacité de levage hydraulique (la plus faible étant prise en compte). Les capacités de levage marquées d'un astérisque (*) sont basées sur la capacité hydraulique.
3. Les capacités de levage sont données pour un engin positionné sur un terrain ferme et plat.
4. Les capacités de levage peuvent être limitées par la réglementation locale. Demandez conseil à votre concessionnaire.

CAPACITES DE LEVAGE – LONGUEUR DU BALANCIER : 1,9 M, FLECHE TAB 5,7 M, TUILES : 700 MM, SANS GODET											JS220 LC FLECHE TAB
Portée	3 m		4,5 m		6 m		7,5 m		Capacité à portée maxi		
											
Hauteur de position de la charge	kg	kg	kg	kg	kg	kg	kg	kg	kg	kg	mm
7,5 m									6 350*	6 350*	4 193
6 m			7 250*	7 250*					5 890*	5 890*	5 715
4,5 m	11 970*	11 970*	8 350*	8 350*	7 030*	5 750			5 960*	5 000	6 565
3 m			9 980*	8 310	7 650*	5 530			6 360*	4 430	6 998
1,5 m			11 160*	7 860	8 210	5 320			6 410	4 240	7 089
0 m			11 340*	7 670	8 060	5 190			6 650	4 350	6 855
-1,5 m	13 950*	13 950*	10 660*	7 660	7 960*	5 170			7 550	4 900	6 256
-3 m			8 840*	7 800					7 590*	6 440	5 167

CAPACITES DE LEVAGE – LONGUEUR DU BALANCIER : 2,4 M, FLECHE TAB 5,7 M, TUILES : 700 MM, SANS GODET											JS220 LC FLECHE TAB
Portée	3 m		4,5 m		6 m		7,5 m		Capacité à portée maxi		
											
Hauteur de position de la charge	kg	kg	kg	kg	kg	kg	kg	kg	kg	kg	mm
7,5 m									5 300*	5 300*	5 080
6 m			6 580*	6 580*	6 250*	5 950			4 890*	4 890*	6 391
4,5 m	10 330*	10 330*	7 710*	7 710*	6 600*	5 820			4 850*	4 420	7 160
3 m			9 400*	8 470	7 320*	5 590	5 520*	4 030	5 040*	3 980	7 558
1,5 m			10 830*	7 970	8 020*	5 360	5 920	3 930	5 490*	3 820	7 643
0 m	6 700*	6 700*	11 360*	7 700	8 060	5 190			5 920	3 910	7 426
-1,5 m	13 480*	13 480*	11 000*	7 630	7 990	5 130			6 570	4 290	6 879
-3 m	13 060*	13 060*	9 630*	7 710					7 040*	5 310	5 907

CAPACITES DE LEVAGE – LONGUEUR DU BALANCIER : 3,0 M, FLECHE TAB 5,7 M, TUILES : 700 MM, SANS GODET											JS220 LC FLECHE TAB
Portée	3 m		4,5 m		6 m		7,5 m		Capacité à portée maxi		
											
Hauteur de position de la charge	kg	kg	kg	kg	kg	kg	kg	kg	kg	kg	mm
7,5 m									3 530*	3 530*	5 811
6 m					5 440*	5 440*			3 320*	3 320*	6 984
4,5 m			6 870*	6 870*	6 070*	5 920	4 120*	4 120*	3 300*	3 300*	7 694
3 m	13 270*	13 270*	8 620*	8 620*	6 860*	5 670	5 780*	4 080	3 430*	3 430*	8 065
1,5 m	6 990*	6 990*	10 290*	8 090	7 680*	5 400	5 940	3 950	3 710*	3 500	8 145
0 m	8 570*	8 570*	11 190*	7 740	8 080	5 200	5 830	3 840	4 220*	3 550	7 942
-1,5 m	12 600*	12 600*	11 200*	7 590	7 950	5 090			5 160*	3 840	7 433
-3 m	14 500*	14 500*	10 290*	7 610	7 600*	5 100			6 730*	4 560	6 545
-4,5 m			7 870*	7 800					6 750*	6 580	5 082

 Capacité de charge avant et arrière

 Capacité de levage sur 360°

Remarques :

1. Pour obtenir les capacités de levage avec godet, soustraire le poids total du godet ou du godet avec attache rapide des valeurs indiquées ci-dessus.
2. Les capacités de levage sont calculées selon la norme ISO 10567, c'est-à-dire : 75 % de la charge de basculement, ou 87 % de la capacité de levage hydraulique (la plus faible étant prise en compte). Les capacités de levage marquées d'un astérisque (*) sont basées sur la capacité hydraulique.
3. Les capacités de levage sont données pour un engin positionné sur un terrain ferme et plat.
4. Les capacités de levage peuvent être limitées par la réglementation locale. Demandez conseil à votre concessionnaire.







UN CONSTRUCTEUR, PLUS DE 300 MODÈLES

Concessionnaire JCB le plus proche de chez vous

ARAG ARAG Bau AG
Zinggen
6166 Hasle LU
www.arag-bau.ch
Tel. 058 710 00 00

Baumaschinen-Rent

9999/5896fr-FR 03/17 Edition 1 (T4F)

Pelles sur chenilles JCB JS210/220 NLC/SC/LC

Puissance moteur : 173 cv (129 kW) Capacité du godet : 0,4 – 1,19 m³ Poids opérationnel : 21 090 – 23 540 kg

 JCB France | www.jcb.fr

JCB SAS - Zone d'activités - 3 rue du Vignolle - 95842 SARCELLES CEDEX

Téléphone : 01 34 29 20 20 Télécopie : 01 39 90 93 66 Email : france.jcbmarketing@jcb.com

Les dernières informations en date sur cette gamme de produits peuvent être téléchargées sur : www.jcb.fr

©2009 JCB Sales. Tous droits réservés. Aucune partie de cette publication ne peut être reproduite, enregistrée dans un système de stockage de données ou transmise sous quelque forme ou par quelque moyen que ce soit, électronique, mécanique, photocopies ou autres, sans la permission préalable de JCB Sales. Toutes les références données dans cette publication en matière de poids opérationnels, dimensions, capacités et autres mesures de performances sont fournies à titre informatif uniquement et peuvent varier en fonction de la spécification exacte de chaque machine. Par conséquent, ne pas se baser sur ces données pour établir la pertinence d'un modèle pour une application particulière. Demandez systématiquement conseil à votre concessionnaire local. JCB se réserve le droit de procéder à des modifications sans préavis. Les illustrations et caractéristiques présentées peuvent inclure des équipements et des accessoires en option. Le logo JCB est une marque déposée de J.C. Bamford Excavators Ltd.

